

arm awnings | toldos de brazos



Gibus[®]
THE SUN FACTORY · ITALY



We support wellbeing by improving the environment

EN We protect ourselves from the sun to live better but we need the sun to illuminate our small world. At the office, at home or at our favorite restaurant, we are always tied to the sun and its presence. The awnings were designed to protect us from the heat, but they are also a sturdy shield during the winter. Saving energy is our small contribution to sustainability.

Apoyamos el bienestar mejorando el medio ambiente

ES Nos protegemos del sol para vivir mejor, pero lo necesitamos para iluminar nuestro pequeño mundo. Tanto si se trata de la oficina, como de la casa o el restaurante que tanto nos gusta, siempre nos liga el sol y su presencia. Los toldos nacen para protegernos del calor, pero también son una sólida pantalla durante el invierno. Ahorrar energía es nuestro pequeño paso hacia la sostenibilidad.

ADVANTAGES OF GIBUS PRODUCTS / LAS VENTAJAS DEL PRODUCTO GIBUS



**YOU WILL USE LESS AIR CONDITIONING
AND SAVE MONEY / USAS MENOS EL AIRE
ACONDICIONADO Y AHORRAS EN LA FACTURA**



**YOU WILL INCREASE THE COMFORT
OF YOUR HOME /
AUMENTA LA COMODIDAD DE TU CASA**



**THEY ARE A SCREEN FROM
THE WEATHER AND LIGHT /
APANTALLAMIENTO TÉRMICO Y LUMINOSO**

arm awnings | toldos de brazos

THE ARM AWNINGS / LOS TOLDOS DE BRAZOS	> 4
ARM AWNINGS WITH CASSETTE / TOLDOS DE BRAZOS CON COFRE	> 8
ARM AWNINGS / TOLDOS DE BRAZOS	> 17
CONFIGURATIONS / CONFIGURACIONES	> 22
INCLINATIONS / INCLINACIONES	> 28
TECHNICAL DETAILS / DETALLES TÉCNICOS	> 30

the arm awnings | los toldos de brazos

EN The arm awnings are shading systems designed to protect from the sun the façade and the area below the awning. The fabric is inserted in the front bar and is tensioned horizontally by mechanical arms equipped with steel springs that allow the fabric to be tightened evenly.

The fabric is wrapped around a steel roller and is opened (awning opening) or rolled up (awning closing) by a manual winch or an electrical tubular motor.

The fabric can be acrylic or polyester. Colours and patterns are selectable among more than 600 samples.

The arm awnings come in two versions. The arm awnings with cassette are designed to keep the fabric inside the aluminium box. When the awning closes, the front bar perfectly fits the box and ensures the maximum protection from the weather as well as a minimal and cleaned appearance to the awnings. The arm awnings without boxes show the fabric roll, which can be protected by a canopy applied to the wall.

The motorized awning can be integrated with sun and wind detectors, intelligent systems able to react automatically to a change in weather conditions. The first device allows the awning to open when it is sunny thus the house maintains fresh air and is shaded; the second device closes the awning in the event of strong winds to protect it.

ES Los toldos de brazos son sistemas sombreados ideados para proteger del sol la fachada y la superficie subyacente. La lona, integrada en el frontal, está tensada horizontalmente por brazos mecánicos dotados de resortes de acero que producen el empuje necesario para tensar la tela de manera uniforme.

La lona se enrolla en un tubo de acero y se desenrolla (apertura toldo) o se enrolla (cierre toldo) gracias a un torno manual o a un motor tubular eléctrico.

La tela de la lona puede ser en tejido acrílico o poliéster. Los colores y los dibujos se pueden elegir de un muestrario que cuenta con más de 600 variantes.

Los toldos de brazos se subdividen en dos tipos: los de cofre que están diseñados para alojar la lona dentro de un cofre de aluminio. Cuando el toldo se cierra el frontal encaja perfectamente con el cofre garantizando la máxima protección de los agentes atmosféricos y una estética minimalista y lineal; los que no tienen cofre tienen bambalina que queda a la vista. Ambos modelos se pueden proteger con un tejadillo aplicado en la pared.

El toldo motorizado se puede integrar con detectores de sol y viento, sistemas inteligentes capaces de reaccionar automáticamente al cambio de las condiciones climáticas. El primero permite al toldo abrirse cuando hace sol, manteniendo la vivienda fresca y a la sombra. El segundo cierra el toldo cuando hace viento fuerte protegiéndolo.

EN Sun protection The fabric of the arm awning regulates and filters the quantity of solar radiation that hits the glass doors and walls of a building. The awning protects the external mat surfaces from the sun to such a point that the temperature can drop a few degrees and the greenhouse effect on the glass surfaces is greatly reduced and, consequently, internal spaces are much more comfortable. This way, both the use of an air-conditioning system and electrical power consumption are reduced.

ES Protección solar La tela de un toldo de brazos regula y filtra la cantidad de radiación solar que afecta a los acristalamientos y las paredes de un edificio. El toldo puede proteger del sol las superficies externas mates hasta bajar la temperatura unos grados y reducir el efecto invernadero de las superficies acristaladas mejorando el confort de los espacios internos. De esta forma se puede reducir la utilización de los sistemas de climatización y conseguir una notable reducción del consumo de electricidad.

EN Wind sensor It is important that the arm awning is closed if the wind is stronger than the product's maximum resistance values. The wind sensor must be installed to be sure that the awning is always closed if the wind is over the limit values. The wind sensor is connected to the electrical motor that rolls the fabric up as soon as the wind exceeds the maximum allowed speed.

ES Sensor viento En caso de viento superior a los valores de resistencia de producto, es importante mantener el toldo de brazos cerrado. Para que se garantice que el toldo siempre esté cerrado cuando la fuerza del viento supera los valores máximos, es importante instalar un sensor de viento. Éste, conectado al motor eléctrico, enrolla automáticamente la lona en caso de que el viento supere el umbral de velocidad máxima.

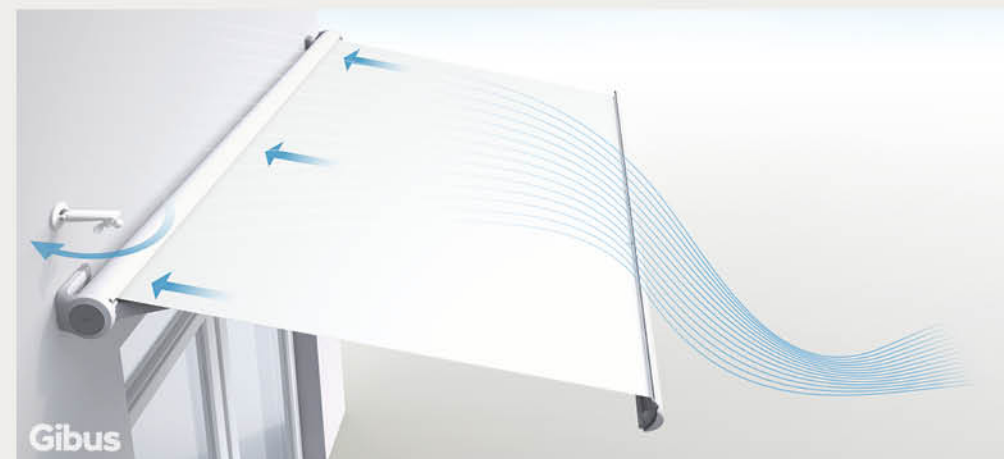

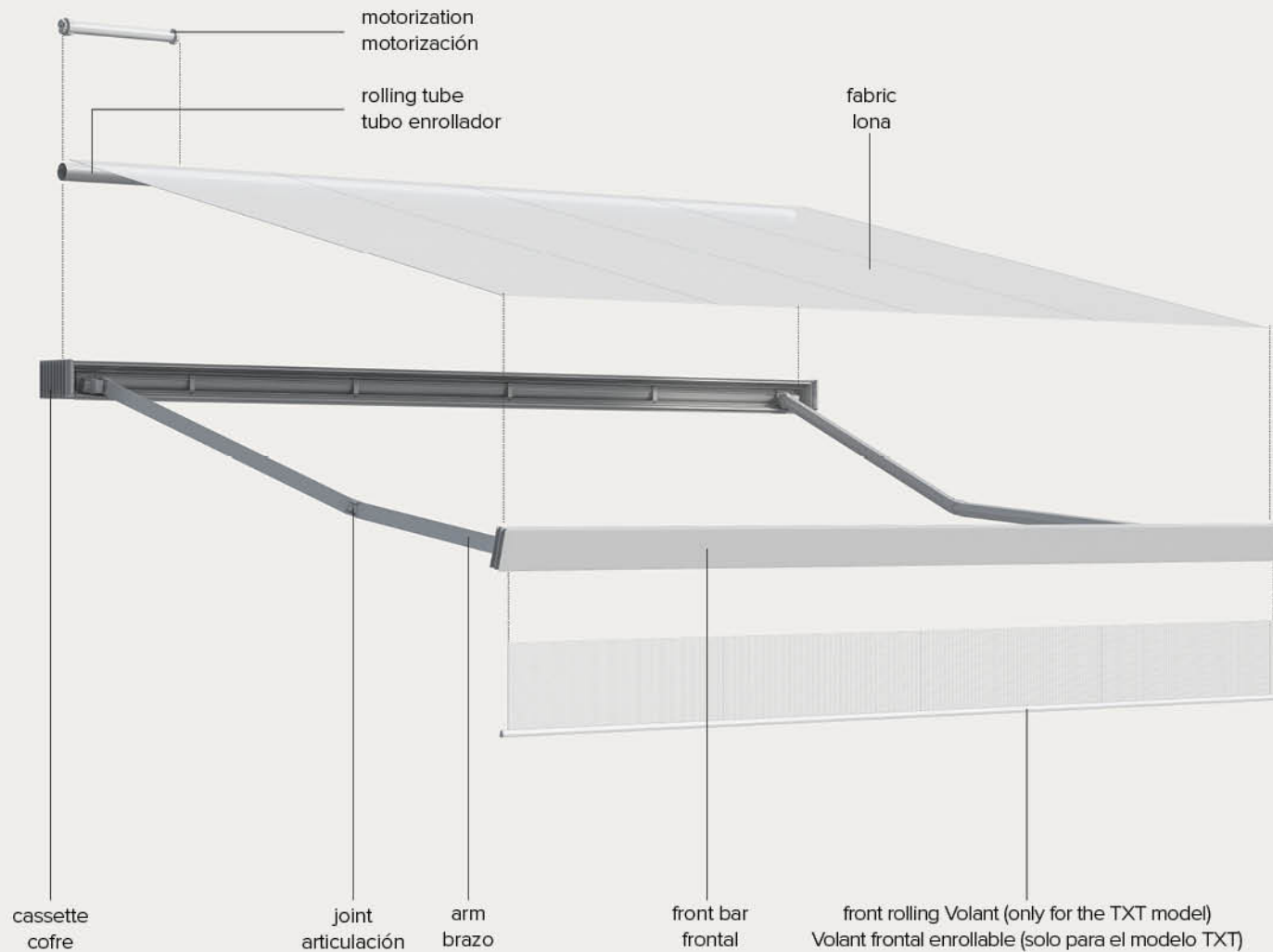

Research has combined style and cutting edge technology to create timeless solutions.

La investigación ha sabido unir estilo y alta tecnología en soluciones que duran con el paso del tiempo.



Gibus, the value of Design | Gibus, el valor del Diseño

EN The constant search for new solutions and the continuous optimization of the drawings drive the collaboration between the Gibus R&D department and the industrial design studio Meneghello Paoletti Associati. The result of this relationship is a selection of innovative sun awnings.

The quality of the project has been certified by the victory of our Duck and Nodo products at some of the main design awards.

ES La asidua búsqueda de nuevas soluciones y el continuo perfeccionamiento de los diseños guían la colaboración entre el equipo de R&D de Gibus y el estudio de diseño industrial Meneghello Paoletti Associati. El resultado de esta relación se plasma en los modelos más innovadores de la colección de toldos. La calidad del proyecto la ha certificado la victoria, con los productos Duck y Nodo, de algunos de los principales premios de diseño.

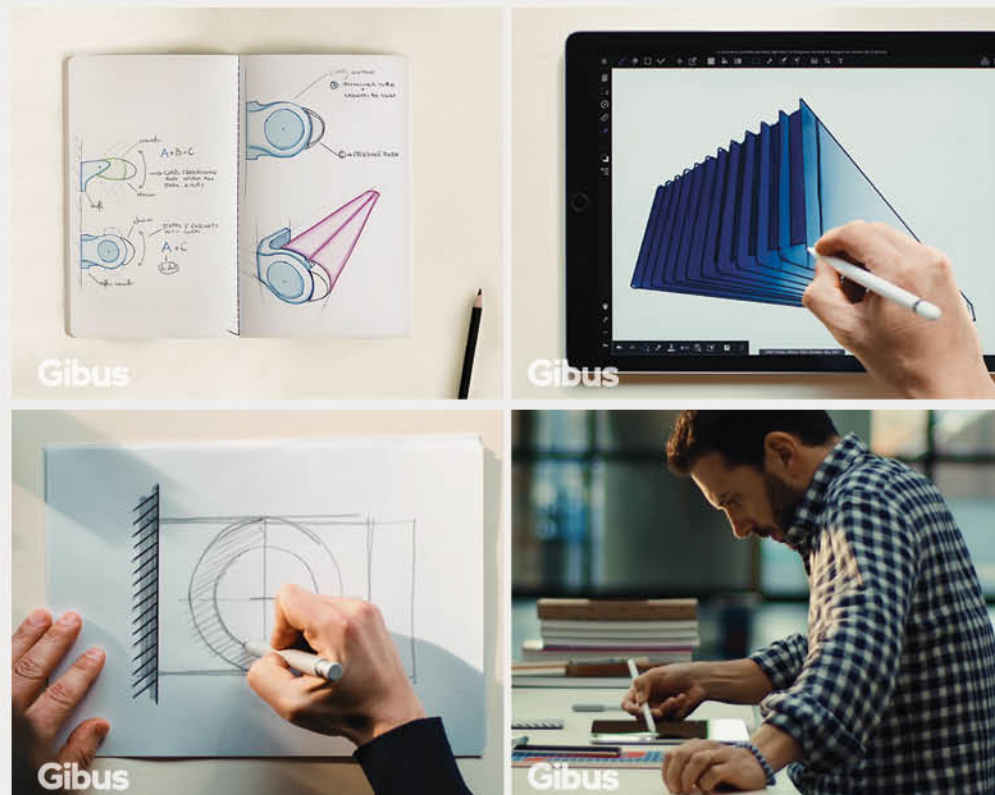

TXT



NODO



duck



red dot design award
winner 2017

arm awnings with cassette toldos de brazos con cofre

EN Arm awnings with cassette are designed to house the fabric inside the aluminium box. When the awning closes, the front fits perfectly into the box to guarantee excellent protection from the weather, with a very essential and simple design. Structure entirely coated in powder paints, galvanised steel roller, stainless steel bolts and screws.

ES Los toldos con cofre están diseñados para alojar la lona dentro de un cofre de aluminio. Cuando el toldo se cierra el frontal se encastra perfectamente con el cofre garantizando la máxima protección de los agentes atmosféricos y una estética minimalista y lineal. Estructura totalmente lacada al horno, tubo de enrollado, tornillería inoxidable.

TXT

Design: Meneghello Paoelli Associati

Typology / tipología: private house / casa privada

Location / localidad: Italy / Italia

Products / productos: TXT

EN Cassette arm awning cuboid shaped, which has the bottom part marked with aluminium blades that bring out the design. The awning comes with 2, 3 or 4 arms Edge 75 type depending on length. The arms inclination can vary from -10° to -40° compared to the horizon of the fixing point. Turning arm support against wind (Arm Turn patent) Wall fixing. Motor operated. Optional: retractable pelmet on the front, available with max. projection up to 350 cm. Round Micro spot LEDs, 6 mm diameter, integrated in the lower side of the moveable front and/or in the lower side of the awning box.

ES Toldo de brazos con cofre en forma de paralelepípedo, cuya parte inferior está surcada por lamas de aluminio que enfatizan el diseño del toldo. El toldo puede tener 2, 3 o 4 brazos de tipo Edge 75 dependiendo del ancho. La inclinación de los brazos puede variar de -10° a -40° con respecto al horizonte del punto de fijación. Soporte brazo basculante contra el viento (patente Arm Turn). Fijación de pared. Motorizado. Opcional: bandó enrollable en el frontal disponible sólo hasta un voladizo de 350 cm. LED Micro spot de forma circular de 6 mm de diámetro integrados en la parte inferior del frontal móvil y/o en la parte inferior del cofre del toldo.



Gibus



Gibus

MODO

EN Cassette arm awning with lateral supports placed in proximity of the die-casting awning heads. The 2 arms type 75 are fixed to the head which rotates together with the cassette. Adjustable cassette by a metric screw. Micrometric adjustment of the arm. The inclination can vary from -5° to -78°. Wall or ceiling fixing. Motor operated. Optional: round Micro spot LEDs, 6 mm diameter, integrated in the lower side of the box and the moveable front of the awning. The LEDs can be positioned either on the rear or front side.

ES Toldo de brazos con cofre caracterizado por soportes laterales colocados en correspondencia de las cabeceras en extrusión a presión de aluminio. Los dos brazos de tipo Edge 75 están fijados a la cabecera que gira junto al cofre y se regula a través de un tornillo métrico. Regulación micrométrica del brazo. La inclinación puede variar de -5° a -78°. Fijación a la pared o al techo. Motorizado.

Opcional: LED Micro spot de forma circular de 6 mm de diámetro integrados en la parte inferior del cofre y del frontal móvil del toldo. Los LED del cofre pueden colocarse en la parte trasera o delantera.

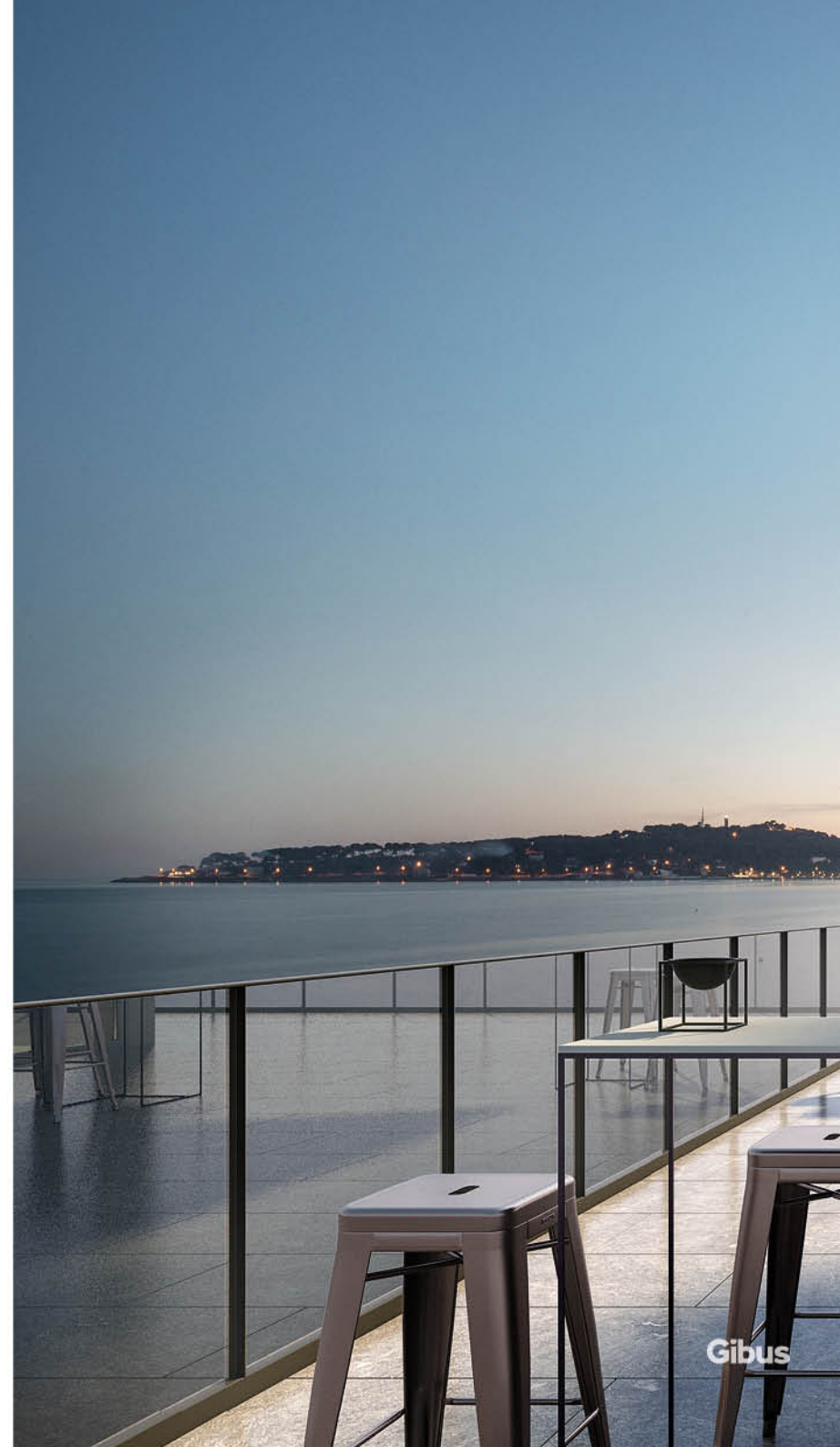



NODO

Design: Meneghello Paoletti Associati

Typology / tipología: lounge bar

Location / localidad: Italy / Italia

Products / productos: Nodo



segno

Typology / tipología: private house / casa privada

Location / localidad: San Marino

Products / productos: Segno

EN Design arm awnings in a painted aluminium rectangular cassette that protects the cloth and handling mechanisms. The front of the cassette is characterized by a diamond pattern, the front profile integrates a small gutter that facilitates the discharge of water. The awning must be installed on a wall and rubber gaskets guarantee the best sealing surfaces of the support. Optional: round Micro spot LEDs, 6 mm diameter, integrated in the lower side of the box and the moveable front of the awning.

ES Toldo de brazos de diseño con cofre de sección rectangular de aluminio barnizado, que protege la lona y los mecanismos en su interior. La parte frontal del cofre se caracteriza por el dibujo diamantado, el perfil frontal integra un pequeño canalón que facilita la evacuación del agua. El toldo se instala en la pared, las juntas de goma garantizan un cierre excelente de las superficies de apoyo. Opcional: LED Micro spot de forma circular de 6 mm de diámetro integrados en la parte inferior del cofre y del frontal móvil del toldo.



duck

Design: Meneghello Paoletti Associati

Typology / tipología: private house / casa privada

Location / localidad: Italy / Italia

Products / productos: Duck

EN This arm awning features an ironic and innovative design, with a compact round cassette made of powder coated extruded aluminium. The cassette protects the fabric, ensuring a longer life and less exposure to the weather and corrosive agents. A perfect synthesis between functionality and design, Duck fits harmoniously in any context, enhancing it. It can be installed on a wall or ceiling.

ES Toldo de brazos de diseño irónico e innovador, con cofre redondo compacto de aluminio extruido barnizado con polvo. El cofre protege la tela garantizando una mayor duración y una menor exposición a los agentes atmosféricos y corrosivos. La síntesis perfecta entre practicidad y diseño, Duck se adapta armoniosamente a cualquier contexto valorizándolo. Se puede fijar a la pared o al techo.



reddot design award
winner 2017





didue

Typology / tipología: hotel / hotel
Location / localidad: Italy / Italia
Products / productos: Didue

EN This arm awning with essential design features a compact, hermetically-sealed cassette for a wall mount. The structure, with its characteristic D-shaped section, is made of powder coated aluminium and protects the fabric. The side plugs suitable for a ground discharge and the integrated front gutter enable the correct discharge of water in case of rain.

ES Toldo de brazos de diseño esencial con cofre compacto de cierre hermético para fijación en la pared. La estructura, con la característica sección en forma de D, es de aluminio extruido barnizado con polvo y protege la tela. Los tapones laterales para la descarga en el suelo y el canalón integrado en el frontal permiten que el agua de lluvia se evacúe correctamente.





scrigno

Typology / tipología: private house / casa privada

Location / localidad: Italy / Italia

Products / productos: Scrigno 250

Gibus

EN Extendable arm awning in oval cassette. It can be installed on a wall or ceiling with max projection of 300 cm and a width of 540 cm. When closed, the cloth and arms are rolled into the box, ensuring the optimal protection and a highly-aesthetic aspect.

ES Toldo de brazos extensibles con cofre de sección ovalada. Se puede fijar al techo o a la pared con una salida máxima de 300 cm y un ancho de 540 cm. Con el toldo cerrado la lona y los brazos se recogen en el cofre garantizando la mejor protección y un aspecto estético de alto nivel.



Gibus



Gibus



arm awnings / toldos de brazos

EN The arm awnings have the fabric roll on show, which can be protected by a small roof attached to the wall. Structure entirely powder-coated, roller in galvanized steel. Stainless steel bolts and screws. Brackets for wall or ceiling fastening.

ES Toldos de brazos que tienen el rollo de tela a la vista y pueden protegerse con una cubierta que se aplica en la pared. Estructura totalmente lacada en polvo, tubo de enrollado en acero galvanizado, tornillería en acero inoxidable. Enganche a la pared o al techo.

dim

EN Extendable arm awning with manual or motorized folding system. Entirely powder coated, the structure is equipped with supports that allow a wall or ceiling mount, equipped with front side and small gutter to gather water and standard pelmet.

Available models: Dim 250, Dim 300, Dim 400, pre-assembled on stainless steel, 40 x 40 mm square bar.

ES Toldos de brazos extensibles con sistema de enrollamiento manual o motorizado. Estructura totalmente barnizada en polvo, con soportes que permiten la instalación en la pared o en el techo. Dotada de frontal con pequeño canalón para recoger el agua y bambalina de serie.

Modelos disponibles: Dim 250, Dim 300, Dim 400, premontados en barra cuadrada de acero de 40 x 40 mm de sección.



dim

Typology / tipología: private house / casa privada

Location / localidad: Italy / Italia

Products / productos: Dim 250

combi

Typology / tipología: private house / casa privada

Location / localidad: Greece / Grecia

Products / productos: Combi 250

EN Tested technical solutions and selected materials make this product highly reliable.

Compact dimensions, simple and light structure and wide angular projection of the slope. Entirely powder coated and stainless steel screws and nuts guarantee long life. Manual or automatic system to retract the fabric on a roller. Additional protective roof available on request.

ES Las probadas soluciones técnicas y los materiales elegidos con esmero garantizan la fiabilidad de este producto. Las características principales se resumen en las dimensiones limitadas, en la estructura simple y ligera y en la amplia excursión angular de la inclinación. Estructura totalmente barnizada en polvo y tornillería inoxidable para la máxima duración. Sistema de enrollamiento manual o motorizado. Bajo solicitud hay disponible un tejadillo de protección adicional.



Gibus

Gibus



Marcesa

Typology / tipología: private house / casa privada

Location / localidad: Italy / Italia

Products / productos: Marcesa

Gibus

EN Extendable square bar arm awning. The central support allows a greater slope of the awning.

The awning has two additional inclination angles starting from the intermediate section bar; the two angles also identify the models: 50° and 13°.

These inclinations are part of a range of possible projections given in the catalogue; therefore, this awning is perfectly suitable to meet all needs. Available with manual or motorized control.

ES Toldo de brazos extensibles de barra cuadrada. El cortavientos central permite acentuar la inclinación del toldo. Hay dos ángulos de inclinación adicional que parten del cortavientos e identifican los modelos: 50° y 13°. Éstos, unidos a la gama de voladizos del catálogo, crean un conjunto de soluciones de cobertura capaces de adaptarse perfectamente a cualquier necesidad. Disponibles con mando manual y motorizado.





sp 50 q

Typology / tipología: private house / casa privada

Location / localidad: Italy / Italia

Products / productos: Sp 50 Q

EN Extendable arm awning with 40 x 40 mm double square bar to ensure sturdiness and safety. Minimum projection of 4 m up to 5 m and 16.5 m wide, 6 supporting arms, 82.5 m² coverage. Even at its maximum projection, the awning preserves the characteristics of the Gibus products that combine structural reliability and elegance to enhance any architectonic contest. Different options of motorized versions are available as well as automations.

ES Toldo de brazos extensibles de doble barra cuadrada 40 x 40 mm para garantizar robustez y seguridad. La salida mínima de 4 m puede llegar a 5 m para 16,5 m de ancho con 6 brazos de soporte para 82,5 m² aprox. de cobertura. Incluso tensado al máximo este toldo conserva las características de los productos Gibus que saben unir fiabilidad y elegancia estructural combinándose con cualquier arquitectura. Disponible solo en la versión motorizada con varias opciones y automatismos.

CONFIGURATIONS / CONFIGURACIONES

arm awnings with cassette / toldos de brazos con cofre

TXT

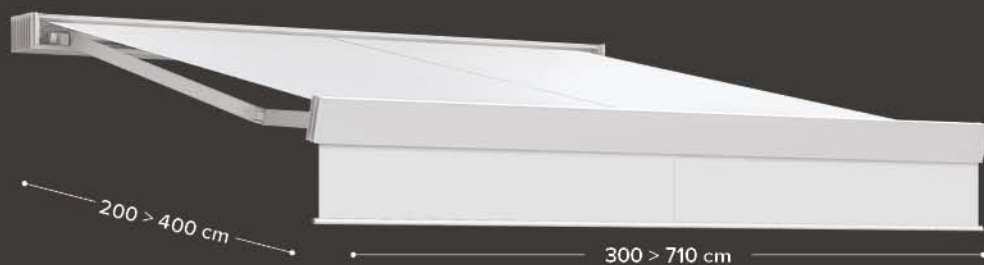

cassette / cofre



Nominal projection / salida nominal (cm)	200	250	300	350	400
Actual projection / salida real (cm)	212	261	308	357	405

NODO

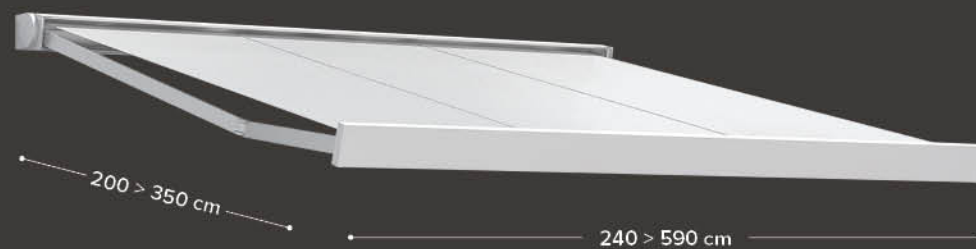

cassette / cofre

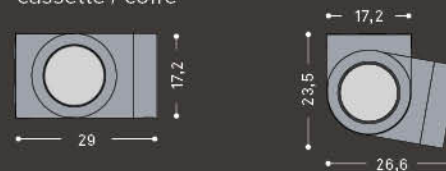

Nominal projection / salida nominal (cm)	200	250	300	350
Actual projection / salida real (cm)	208	258	306	355

CONFIGURATIONS / CONFIGURACIONES

arri awnings with cassette / toldos de brazos con cofre

SEGNO



cassette / cofre

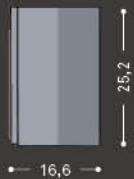

Nominal projection / salida nominal (cm)	200	250	300	350	400
Actual projection / salida real (cm)	196	246	296	344	393

LED lighting / iluminación LED

TXT

Integrated led spots into the lower part of the cassette and the moveable front bar of the awning / LED SPOT integrados en la parte inferior del cofre y del perfil de carga móvil del toldo

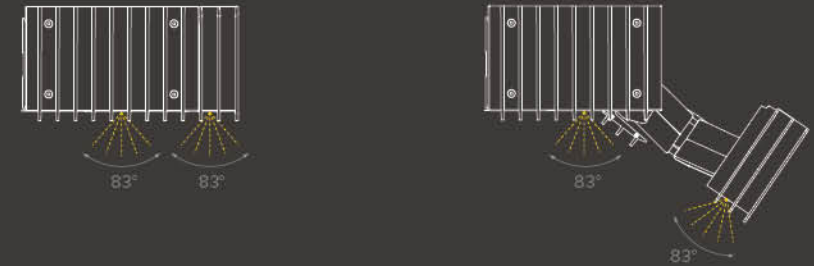

NODO

Integrated led spots into the lower part of the cassette and the moveable front bar of the awning / LED SPOT integrados en la parte inferior del cofre y del perfil de carga móvil del toldo



Back box led / led trasero cofre

Front box led / led delantero cofre

SEGNO

Integrated led spots into the lower part of the moveable front bar of the awning / LED SPOT integrados en la parte inferior del perfil de carga móvil del toldo



CONFIGURATIONS / CONFIGURACIONES

arm awnings with cassette / toldos de brazos con cofre

DUCK

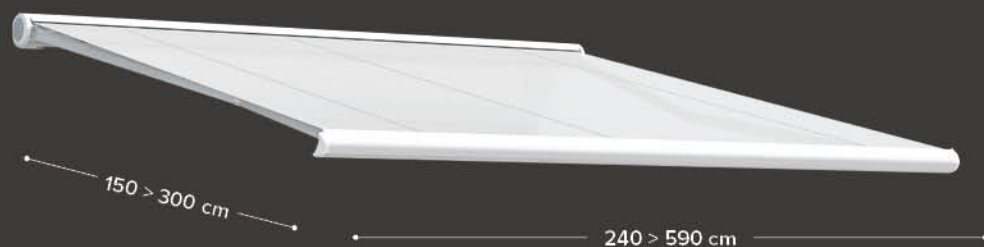

DIDUE

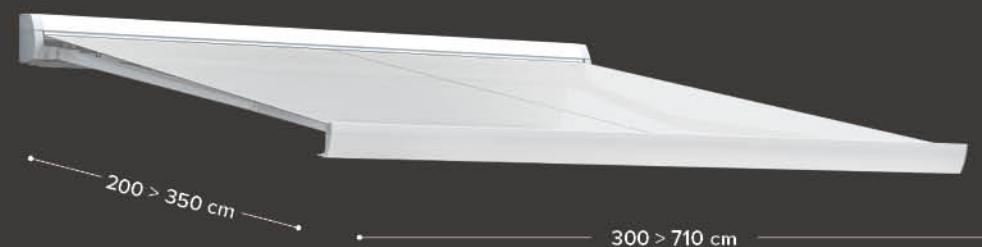

cassette / cofre

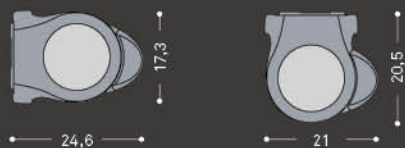

cassette / cofre



Nominal projection / salida nominal (cm)	200	250	300	350
Actual projection / salida real (cm)	191	240	287	335

CONFIGURATIONS / CONFIGURACIONES

arm awnings with cassette / toldos de brazos con cofre

SCRIGNO 250

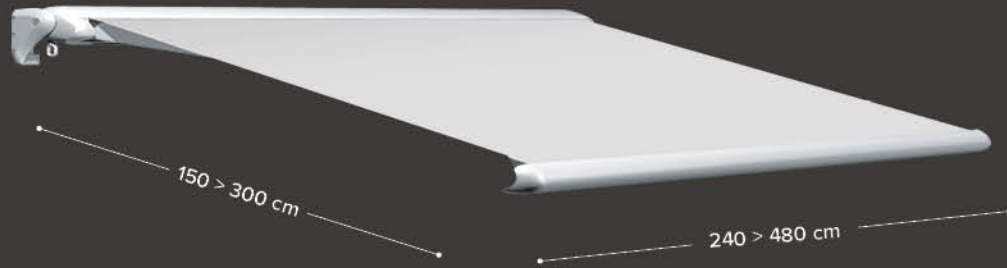

cassette / cofre

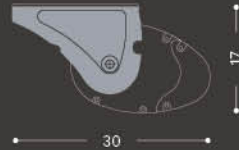
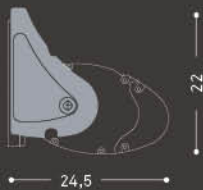
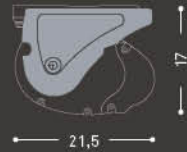
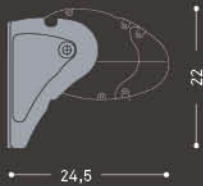

CONFIGURATIONS / CONFIGURACIONES

arm awnings / toldos de brazos

DIM 250

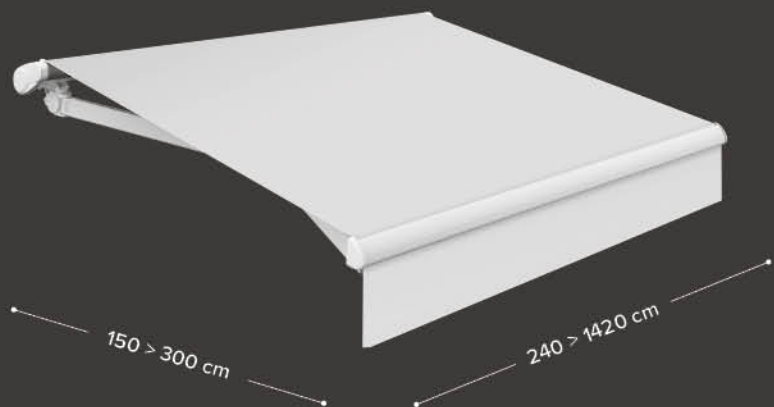

DIM 300

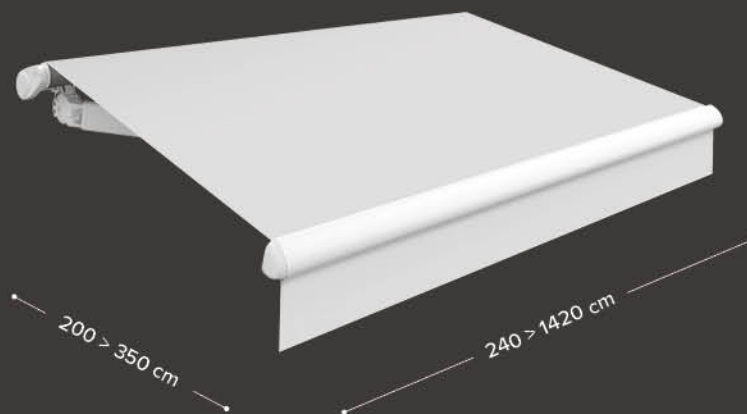

DIM 400

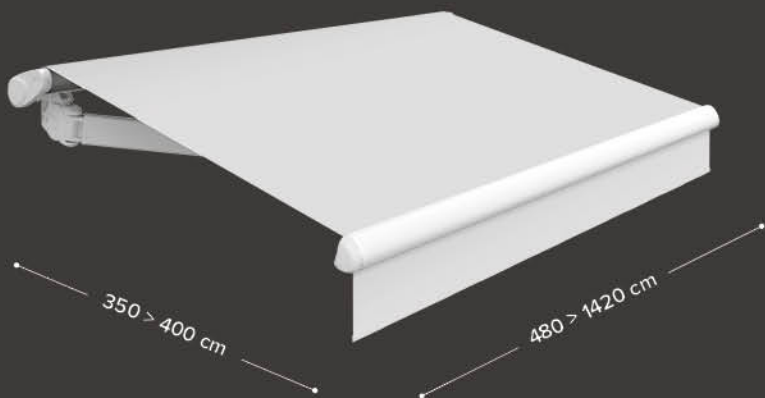

COMBI 250

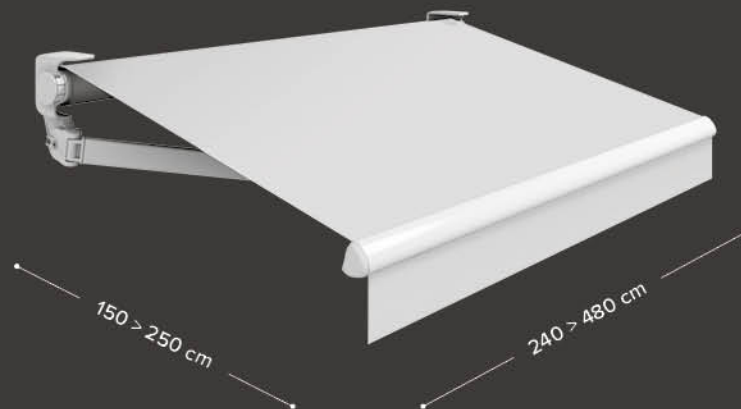

CONFIGURATIONS / CONFIGURACIONES

arm awnings / toldos de brazos

MARCESA 30Q/50

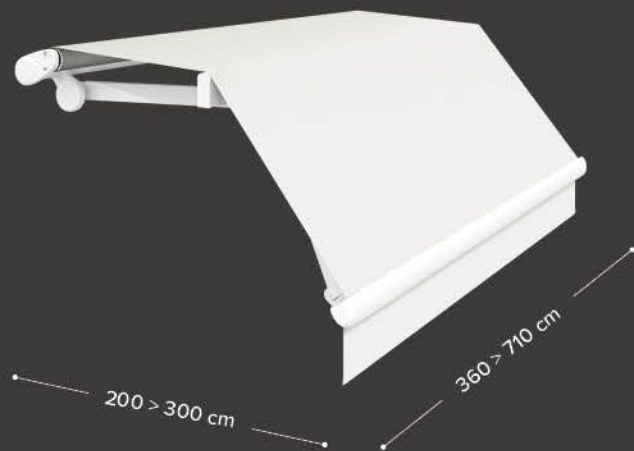

MARCESA 30Q/13

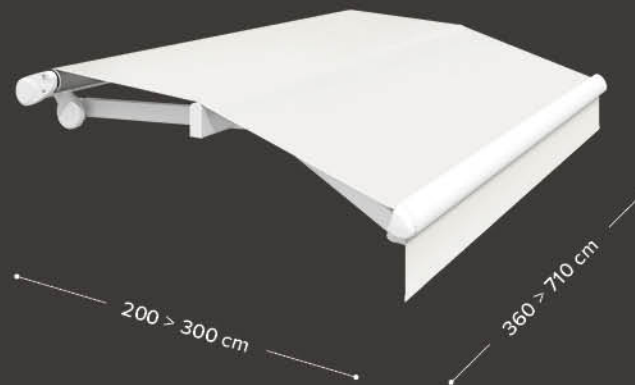

MARCESA 35Q/13

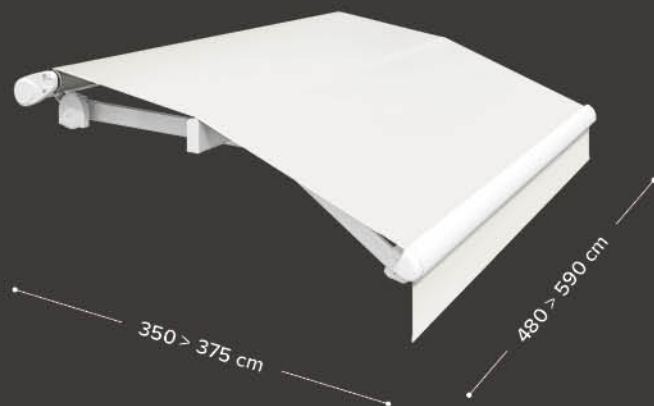

SP 50 Q

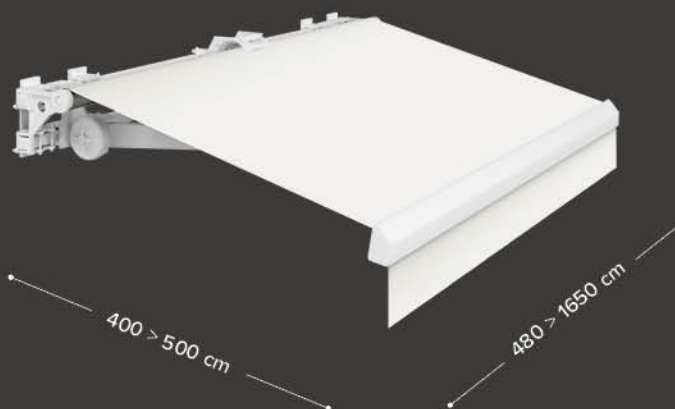

TECHNICAL DETAILS / DETALLES TÉCNICOS

inclinations / inclinaciones

TXT

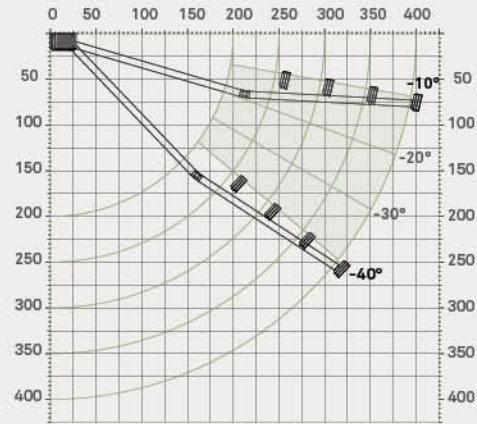

NODO

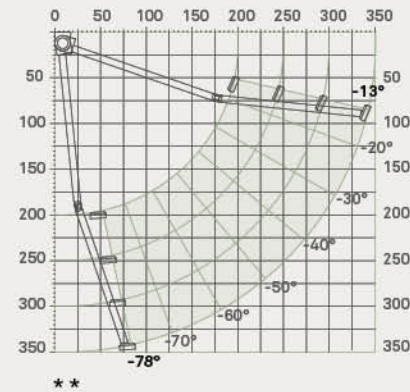
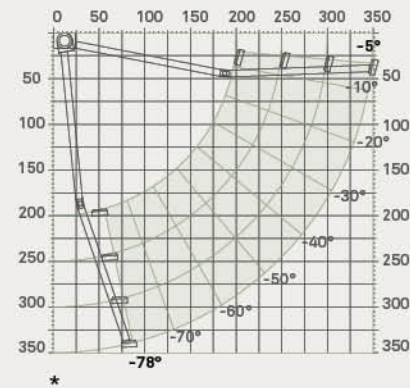

* Wall / Pared
** Ceiling / Techo

DUCK

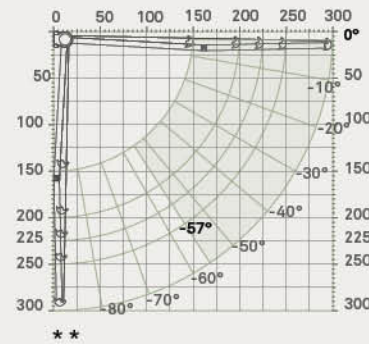
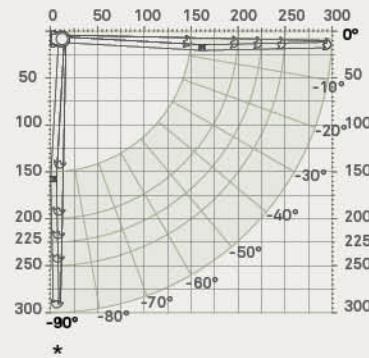

SEGNO

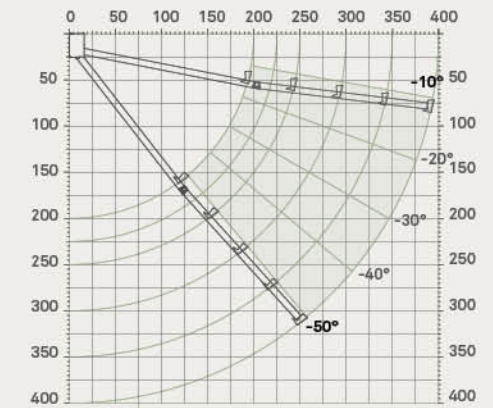

	*		**	
	min	max	min	max
Gear box / Máquina CSI	0°	-57°	0°	-90°
motor IO-RTS-WT	0°	-90°	0°	-90°

DIDUE

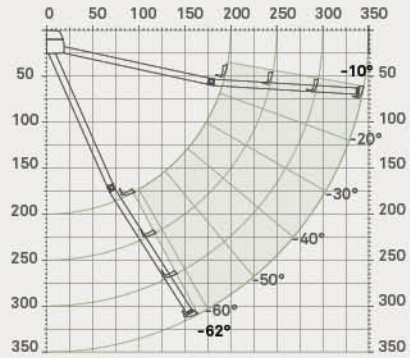

**COMBI - DIM 250: SINGLE-HOLE VERSION /
VERSIÓN MONOAGUJERO**

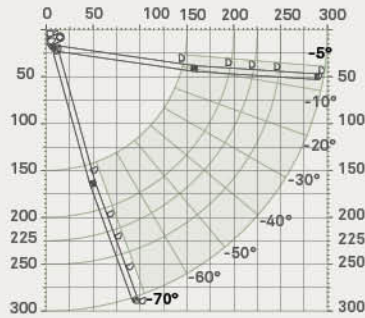

DIM 300

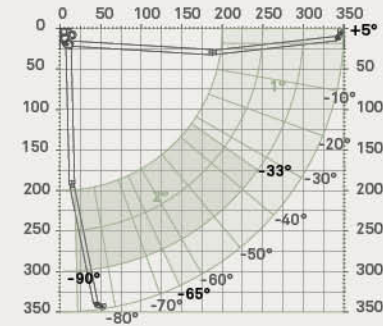

SP 50 Q

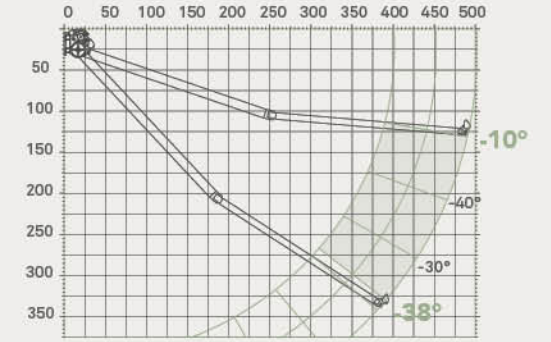

SCRIGNO 250

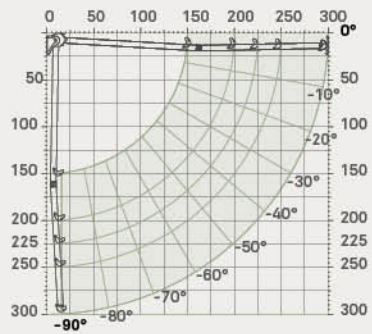

**COMBI - DIM 250: DOUBLE-HOLE VERSION /
VERSIÓN DOBLEAGUJERO**

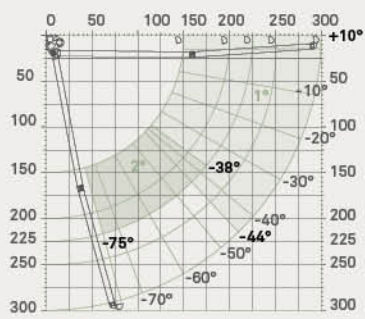

DIM 400

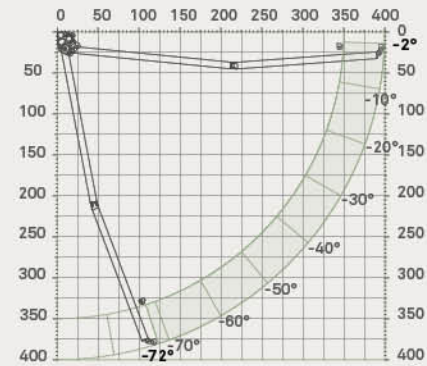































TECHNICAL DETAILS / DETALLES TÉCNICOS

frame colours / colores de la estructura

EN The aluminium used in our products is given preventative treatment to seal the coating on its surface after it has been cleaned. This effectively slows down the aggressive effects of weathering and salty spray. Powder coating further increases the protection given to the aluminium, against corrosion and weathering. Its mechanical features are also highly sophisticated.

ES El aluminio utilizado es sometido a un tratamiento preventivo que fija mejor la pintura a la estructura previamente limpiada, ralentizando la agresión por parte de agentes atmosféricos y de las nieblas salinas. El aluminio barnizado en polvo aumenta la resistencia a la corrosión y a los agentes agresivos y tiene elevadas características mecánicas.

For combinations and availability, always refer to the Gibus price list in force. / Para combinaciones y disponibilidad, siempre consulte la lista de precios Gibus vigente.

	RAL 9010 white satin blanco satin		RAL 1013 ivory matt marfil matt		RAL 8019 brown matt marrón matt
	RAL 1013 ivory satin marfil satin		RAL 1015 ivory matt marfil matt		RAL 9005 black matt negro matt
	INOX GIBUS light inox metallic inox claro metallic		RAL 7030 grey matt gris matt		RAL 9010 white sablé blanco sablé
	416 anthracite Gibus sablé antracita Gibus sablé		RAL 7032 grey matt gris matt		RAL 1013 ivory sablé marfil sablé
	RAL 7016 anthracite satin antracita satin		RAL 7039 grey matt gris matt		DB 703 grey sablé gris sablé
	RAL 8017 brown satin marrón satin		RAL 7035 grey matt gris matt		RAL 9007 grey sablé gris sablé
	BRONZE/BRONCE bronze Gibus matt bronce Gibus matt		RAL 7035 grey satin gris satin		RAL 9006 grey sablé gris sablé
	RAL 7016 anthracite satin antracita satin		RAL 9006 grey matt gris matt		RAL 7016 anthracite sablé antracita sablé
	RAL 9010 white matt blanco matt		RAL 9007 grey matt gris matt		1247 brown Gibus sablé marrón Gibus sablé
	RAL 9016 white matt blanco matt		RAL 8017 brown satin marrón satin		CORTEN corten Gibus sablé corten Gibus sablé

fabrics and pelmets / tejidos y bambalina

EN Gibus suggests using solution dyed Tempotest Star Light (light polyester). Resistant to wear and tear, UV rays and atmospheric agents, this fabric has a five-year guarantee against the formation of micro holes that can be caused, in normal fabrics, by wind and constant folding. It also reduces lateral fluttering, waves and deformations caused by traction. Produced bonded, sewn upon request.

Acrylic Produced bonded, sewn on request. Sewn with Gore TENARA thread with a 10-year guarantee.

Pelmet Classic, soft or linear with a selection of different designs available. Produced in type C, h 25 cm.

ES Gibus sugiere que se utilice Tempotest Star Light (poliéster fino) teñido en masa. Resistente al deterioro a los rayos UV y a los agentes atmosféricos, esta tela tiene 5 años de garantía contra la formación de los micro-agujeros que puede causar, en las telas normales, la fuerza del viento. Además reduce la oscilación lateral, las ondas y las deformaciones causadas por la tracción. Soldado de serie, cosido bajo solicitud.

Acrílico Soldado de serie, cosido bajo solicitud. Costuras con hilo TENARA de Gore con 10 años de garantía.

Bambalina Clásica, suave o lineal a elegir entre los distintos diseños disponibles. De serie tipo C, Alt. 25 cm.

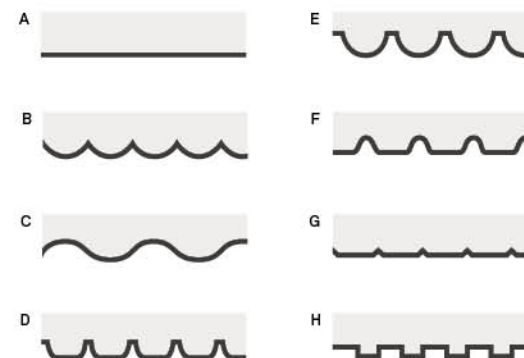

INFORMATION FOR GIBUS-CUSTOMERS

EN From 01-09-2013 the European Regulation 528/2012 concerning the placing on the market and use of biocidal products has come into force. These are antimicrobial agents. Some of the fabrics used by Gibus undergo this treatment. For further information please visit our website www.gibus.com

INFORMACIÓN PARA LOS CLIENTES GIBUS

ES A partir del 01/09/2013 ha entrado en vigor el Reglamento Europeo 528/2012 que regula la comercialización y el uso de los productos biocidas: se trata de agentes antimicrobianos. Algunos de los tejidos que Gibus utiliza están sometidos a este tratamiento. Para más información visiten nuestra página web www.gibus.com

motorizations and automatismos motorizaciones y automatismos

EN Motorised and automated systems guaranteed by an excellent partner such as Somfy®. The motors are practically invisible, located inside the roller that retracts the fabric. Power is variable, depending on the size of the awning. Automated systems activate the awning to bring you the utmost comfort and total safety.

The **Sunis Wirefree II IO** detects the sun's intensity, allowing the fabric to open and close autonomously and intelligently. Passing clouds do not interrupt it. When the **Eolis Wirefree IO** detects an intensification in the wind, the awning automatically springs into action. The control system is constantly monitoring the wind's strength in order to manage the extension and retraction of the fabric, thus protecting it even when you're not there.

ES Motorizaciones y automatismos garantizados por un socio excelente como Somfy®. Los motores son prácticamente invisible introducidos en el interior del tubo enrollador, con una potencia variable en relación a las dimensiones del toldo. Los automatismos activan el toldo para una mayor comodidad con total seguridad.

El sensor **Sunis Wirefree II IO** detecta la intensidad de sol y la lona se abre o se cierra de manera autónoma e inteligente, sin tener en cuenta nubes pasajeras. Y cuando el viento detectado por el sensor **Eolis Wirefree IO** se intensifica, el toldo vuelve a subir automáticamente. El sistema de control efectúa un seguimiento constante de la fuerza del viento y gestiona el consecuencia el enrollado de la lona para proteger el toldo incluso cuando no hay nadie.

somfy.



**Situio 1
Pure IO**



**Smoove 1 A/M IO
with a selection of frame /
con marco a elegir**



**Sensor
Sunis Wirefree II IO**

+



**Sensor
Eolis Wirefree IO**

GIBUS

our quality / nuestra calidad



EN From the awning to the technical details, from production to the client: Gibus total quality is excellence in fabrics, mechanisms and production up to assistance and competence in the points of sale.

ES De la lona a los detalles de construcción, de la producción al cliente: la Calidad Total Gibus es excelencia en los tejidos, en los mecanismos y en las elaboraciones hasta llegar a la asistencia y a la competencia que se pueden encontrar en los puntos de venta.



EN Certified safety of a solid and robust pergola, at the forefront with regard to European Union standards. CE mark, obligatory for pergola according to what is set forth in the European UNI EN 13561 standard.

Gibus tests all awnings to check they resist to wind in accordance to the UNI EN 13561 standard. Wind classification, class 2: Segno, Duck, Didue, Scrigno, Combi, Dim, Marcesa. Class 1: SP 50 Q.

ES La seguridad certificada de una pérgola sólida y robusta, en el cumplimiento de las normas de la Comunidad Europea. Marca CE, obligatoria en la pérgola según la normativa europea UNE EN 13561. Gibus testa todos los toldos para garantizar la resistencia al viento prevista por la norma europea UNE EN 13561. Clasificación al viento, clase 2: Segno, Duck, Didue, Scrigno, Combi, Dim, Marcesa. Clase 1: SP 50 Q.



EN We are the first to be satisfied and certain of the quality of our products, for this reason we give you a five-year guarantee. The guarantee terms are specified in detail in the "use and maintenance" manual that accompanies each product.

ES Estamos muy satisfechos y seguros de la calidad de nuestros productos, por eso se los garantizamos durante 5 años. Las condiciones de garantía están precisadas en el manual "uso y mantenimiento" que acompaña cada producto.



EN Cutting edge manufacturing technologies and craftsmanlike attention for the finishing, for mechanisms that last and work over time.

- Light aluminium alloy structure
- Stainless steel components

• Chromate-treated aluminium to protect even the most remote and hidden parts from the aggression of external agents.

ES Avanzadas tecnologías de construcción y esmero artesanal en los acabados, por mecanismos que duran y funcionan perfectamente en el tiempo.

- Estructura en aleación ligera de aluminio
- Detalles en acero inoxidable
- Cromación del aluminio para proteger incluso las partes más apartadas y escondidas de la agresión por parte de agentes externos.



EN For any specific information a Gibus Specialist will be at your disposal: to make an on-site consultation and to prepare an accurate quotation.

ES Para toda la información específica tendrá a disposición al Especialista Gibus: para visitar sus instalaciones y evaluar el proyecto que quiere realizar, para darle los consejos más apropiados y preparar un presupuesto esmerado.



EN A collection of 600 designs, which can be coordinated with the other parts of the structure. Countless opportunities for a made-to-measure awning like the ones of an Italian tailor.

• Fabrics treated with TEFLON to make them resistant to sun, rain, smog, and mould.

- Sewn with TENARA® thread, guaranteed for 10 years against wear.
- Two series of specific filtering PVC for total protection from sun and rain
- New fabrics in polyester for better performance.
- Screen and Soltis to protect yourself from the sun without renouncing the light.

ES Una colección de 600 diseños, coordinables con las otras partes de la estructura. Muchas oportunidades para un toldo a medida, como en el taller del sastre italiano.

- Tejidos con tratamiento TEFLON para resistir a sol, lluvia, esmog, moho
- Costuras en hilo TENARA® aseguradas por 10 años contra el deterioro
- Dos series de PVC oscureciente específicos para la protección total sol-lluvia
- Nuevos tejidos en poliéster para mejores prestaciones.
- Screen y Soltis para protegerse del sol sin renunciar a la luz.



EN Gibus makes use of holographic anti-counterfeit security technology and a unique alphanumeric code. It is the unmistakable signature of the authenticity and quality of Gibus. A system that protects the end user, guaranteeing maximum transparency since originality, place of origin and quality of materials are well declared.

ES Gibus utiliza un holograma anti-falsificación con un código alfanumérico. Es el sello inconfundible de la autenticidad y calidad Gibus. Un sistema que protege al usuario final, garantizando la máxima transparencia: se declaran originalidad, lugar de origen y calidad de los materiales.



EN The ISO 9001 certification proves that the company quality management system complies with a standard of excellence. The OHSAS 18001 certification attests that the management system complies with the standard of reference and communicates to employees and the general public that the company is committed to proactively protecting the health and safety of its workers.

ES La certificación ISO 9001 demuestra que el sistema de gestión de la calidad de la empresa ha sido reconocido como conforme a un estándar de excelencia. La certificación OHSAS 18001 afirma que el sistema de gestión es conforme al estándar de referencia y comunica a los empleados y a la colectividad que la empresa se compromete en proteger proactivamente la salud y la seguridad de sus trabajadores.

arm awnings | toldos de brazos

TXT

NODO

SEGNO

DUCK

DIDUE

SCRIGNO

DIM

COMBI

MARCESA

SP 50 Q



EN Photographs, drawings, colors and texts are purely illustrative, with no contractual value. When signing a contract the current Gibus list must be referred to. Printed by Grafiche Gemma - February 2020
ES Todas las fotos, dibujos, colores y textos son solamente a modo ilustrativo. Por lo tanto no tienen ningún valor contractual. Para la suscripción del contrato, es necesario hacer referencia a la lista de precios Gibus en vigencia. Imprimido por Grafiche Gemma - febrero 2020

Gibus Via L. Einaudi, 35 - 35030 Saccolongo (Pd - Italy) - www.gibus.com - **Photos:** Fragment
3D images: Fragment Architecture/Bluemotion - **Graphic design:** Santacroce DDC