

bioclimatic pergolas | pérgolas bioclimàtiques



**Gibus**<sup>®</sup>  
THE SUN FACTORY · ITALY



## Gibus, emotional wellbeing

EN Our products are designed to meet real needs - needs that make houses, offices and facilities more comfortable. We always put people first.

We think of people's comfort, which is why we want to make the light perfect and the temperature ideal.

Because each experience is precious and should be lived fully. Each place is important, and we want to make it special.

## Gibus, bienestar emocional

ES Nuestros productos nacen para responder a exigencias reales, las que llevan consigo bienestar en las casas, las oficinas, los establecimientos turísticos y comerciales. En primer lugar siempre las personas. Pensamos en su comodidad, en que la luz sea perfecta y la temperatura ideal.

Porque cada experiencia es valiosa y hay que vivirla aprovechando plenamente su potencial. Cualquier lugar es importante, nos compete hacer que sea especial.

### ADVANTAGES OF GIBUS PRODUCTS / LAS VENTAJAS DEL PRODUCTO GIBUS



ENJOY OUTDOOR AREAS /  
DISFRUTA DE UN ESPACIO MÁS AL AIRE LIBRE

Gibus



ALL SEASON PROTECTION / PROTECCIÓN  
EN CUALQUIER ESTACIÓN DEL AÑO



DESIGN - TECHNOLOGY /  
DISEÑO - TECNOLOGÍA

# bioclimatic pergolas | pérgolas bioclimàtiques

---

BIOCLIMATIC PERGOLAS / PÉRGOLAS BIOCLIMÀTIQUES > 4

---

MED VARIA > 10

---

MED TWIST > 12

---

MED JOY > 14

---

MODULARITY AND DESIGN / MODULARIDAD Y PROYECTO > 16

---

CONFIGURATIONS / CONFIGURACIONES > 18

---

---

ACCESSORIES / COMPLEMENTOS > 29

---

WIND RESISTANCE / RESISTENCIA AL VIENTO > 34

---

SNOW LOAD RESISTANCE / RESISTENCIA A LA CARGA DE NIEVE > 35

---

TECHNICAL DETAILS / DETALLES TÉCNICOS > 36

---

PRODUCT CHART / FICHA PRODUCTO > 38

---



# bioclimatic pergolas | pérgolas bioclimàtiques

**EN** Gibus design interacts with nature to obtain the maximum comfort with the minimum energy consumption. The bioclimatic coverage solutions regulate the microclimate of the environment underneath the protective cover by creating natural ventilation.

The aluminium blades that make up the cover have a motorized movement and can rotate from the initial closed position, guaranteeing an excellent seal in case of rain, to the open one, according to an angle variable from 0° to 120°.

Sun exposure on the external side of the blade generates heat, which induces a natural movement of convective air upwards, through the blades.

A pleasant and cooling breeze is enjoyed by those in the environment without any mechanical intervention. Naturally and without using energy.

Regulating the blades allows one to modulate the refreshing effect and the sunlight that filters into the area underneath, giving full control of the microclimate and one's own comfort. Even if it rains, the cover provides the maximum protection because the blades have been designed to create an excellent seal and permit the flow of rainwater to the specially designed gutters integrated in the columns of the structure. A naturally beautiful, efficient and reliable system that Gibus has developed and patented thanks to its innovative and technological content.

**ES** El diseño Gibus dialoga con la naturaleza para conseguir el máximo confort con el mínimo derroche de energía. Las soluciones de cobertura bioclimáticas tienen la capacidad de regular el microclima del ambiente subyacente creando una ventilación natural.

Las lamas de aluminio que forman la cubierta son desplazados por un sistema motorizado y pueden girar de la posición horizontal de cierre, que garantiza una estanqueidad excelente en caso de lluvia, a la de apertura, según un ángulo variable de 0° a 120°.

La exposición al sol del lado externo de las lamas genera el calentamiento que induce un movimiento de convección natural de aire de abajo arriba a través de las lamas.

Una agradable brisa refrescante proporciona bienestar a quien disfruta del ambiente sin ninguna intervención mecánica, de forma natural y sin consumo de energía.

La regulación de las lamas permite la modulación del efecto refrescante y de la luz del sol que se filtra en el ambiente subyacente proporcionando el pleno control del microclima y del confort. Incluso en caso de lluvia la protección es máxima porque las lamas se han diseñado para impermeabilizar al máximo la estructura y recoger el flujo de agua en los canalones de desagüe específicos integrados en las columnas de la estructura. Un sistema naturalmente bello, eficiente y fiable que Gibus ha desarrollado depositando patentes con un innovador contenido tecnológico.

## Ventilation

**EN** By slightly opening the blades, one creates the natural flow of air that rises upwards from down below.

## Ventilación

**ES** Abriendo un poco las lamas se crea un flujo de aire natural que las atraviesa de abajo hasta arriba.

## Solar protection

**EN** Total block of direct sun radiation that is completely safe.

## Protección solar

**ES** Bloqueo total de la radiación solar directa con total seguridad.

## Protection from rain

**EN** The closed blades efficiently block the rain, conveying water into the drainage ducts.

## Protección de la lluvia

**ES** Las lamas cerradas frenan eficazmente la lluvia transportando el agua a los bajantes.

## Water drainage

**EN** The patented seal between the blades and along the perimeter, as well as their particular shape, make the rainwater efficaciously flow down the drainpipes.

## Desague

**ES** El sellado patentado entre las lamas y por todo el perímetro y su forma peculiar, hacen que el agua de lluvia fluya con eficacia a los bajantes.



**Movement**

**EN** Movement is operated by a remote control that continuously regulates the rotation of the perfect closure up to 45° beyond the vertical, so that light can be regulated up to letting all the sun shine through. The direction for opening the blades is not limited by the positioning of the structure, which, in the design phase, can always be optimized toward the direction of the sun or adjusted to meet customer's specific needs.

The patented Twist Motion opening system makes Med Varia and Med Twist stand apart for the elegance of its opening movement. The blades are laterally fastened in two points by means of stainless steel pins. The lower one is fastened to a horizontal sliding bar where the movement starts from, thanks to horizontal drive.

The second is fastened to a vertical guide that determines the blade opening and transforms the bar's linear movement into blade rotation. The range is such to permit total control of the light coming in, in order to meet each and every need.

The Med Joy blades rotate from 0° to 120° on a pivot which is mechanically different than the Twist Motion, but it allows the blades to rest on a seal along the perimeter, insulating the structure from water, air and insects.

**Desplazamiento**

**ES** El movimiento lo controla un mando a distancia que regula continuamente la rotación desde la apertura perfecta hasta 45° más allá de la vertical de forma que se pueda regular la luz hasta que pase perfectamente el sol. El sentido de apertura de las lamas no está sujeto al posicionamiento de la estructura que, durante la fase de diseño, podrá optimizarse hacia la dirección del sol o satisfacer exigencias especiales del cliente. El sistema de apertura patentado Twist Motion destaca por la elegancia del movimiento de apertura de Med Varia y Med Twist. Las lamas están ancladas lateralmente en dos puntos con pernos de acero inoxidable. La inferior está fijada en una barra de deslizamiento horizontal de donde parte el movimiento de empuje. La segunda está sujeta en una guía vertical que determina la apertura de la lámina y transforma el movimiento lineal de la barra de rotación de la lámina. El desplazamiento permite el control total de la luz que entra para satisfacer cualquier exigencia. Las hojas de Med Joy giran con un movimiento pivotante sobre un perno que va de 0° a 120°, mecánicamente diferente respecto a Twist Motion, pero que a su vez permite que las hojas se apoyen en una junta perimetral aislando el interior de la estructura del agua, el aire y los insectos.

Controlling comfort improves the quality of your time.

El control del confort mejora la calidad de tu tiempo.

**Med Varia - Med Twist**

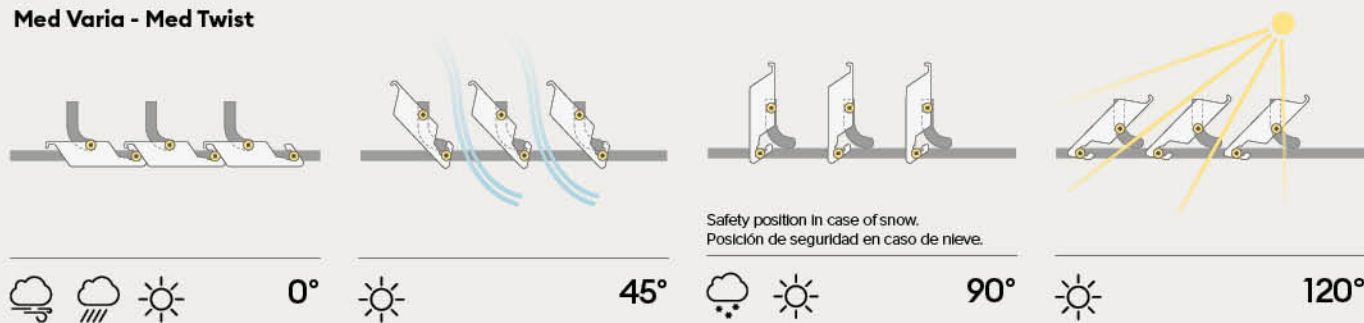

**Med Joy**

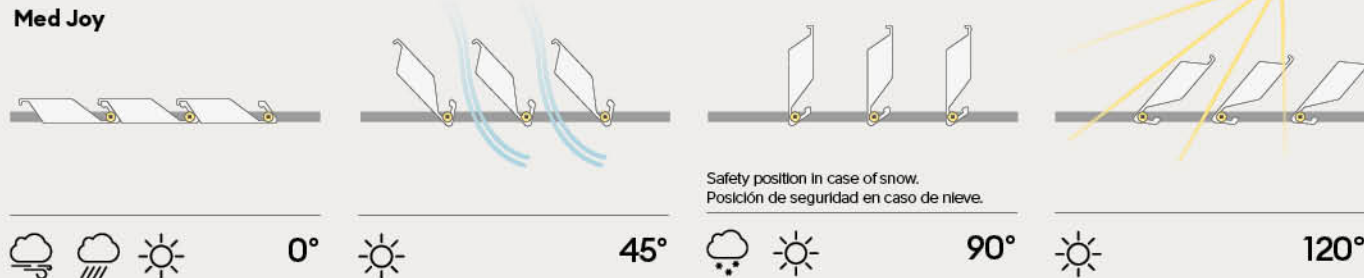



# med varia

EN Med Varia integrates the Side Seal and Twist Motion patents that characterize the covering system consisting of directable blades by Gibus. Moreover, the Zip closures along the whole border are integrated in the structure by the Inner Guide patent. This solution allows the combination of glass doors, useful for wind protection, and textile screen shading, essential for avoiding the greenhouse effect during the hottest months.

ES Med Varia integra las patentes Side Seal y Twist Motion que caracterizan el sistema de cobertura de lamas orientables Gibus. Además garantiza la total integración de los cierres perimetrales Zip en la estructura mediante la patente Inner Guide. Esta solución permite combinar en la misma estructura acristalamientos, útiles para proteger del viento, y cierres verticales sombreantes, indispensables para evitar el efecto invernadero durante los meses más soleados.

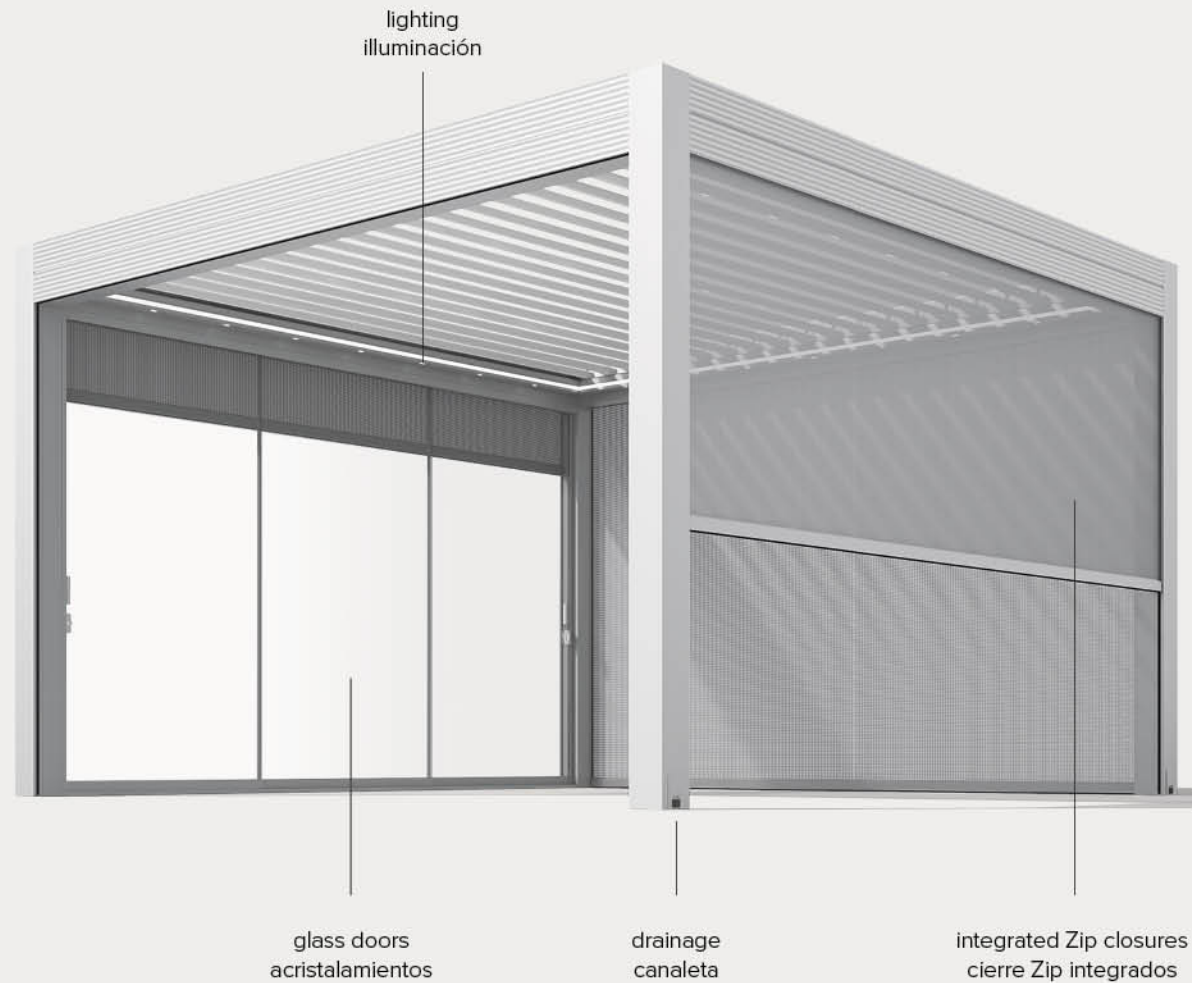

# med twist

**EN** The Side Seal patent guarantees the sealing of the cover along its border. The Twist Motion patent allows the blade rotation from 0° to 120°. The bioclimatic pergola can be closed on the sides by glass doors or ZIP drop-awnings. The blades, in a slightly open position, create a comfortable microclimate and block direct sun radiation. When the blades are closed, they protect from the rain and water flows out through the integrated gutters.

**ES** La patente Side Seal garantiza el aislamiento perimetral de la cubierta. La patente Twist Motion permite la rotación de las lamas de 0° a 120°. Las porteras de la pérgola bioclimática se puede cerrar con acristalamientos y toldos zip de caída vertical. En posición semiabierta, las lamas crean un microclima confortable y bloquean las radiaciones directas del sol. Una vez cerradas protegen de la lluvia desaguando directamente en los bajantes integrados en los postes.

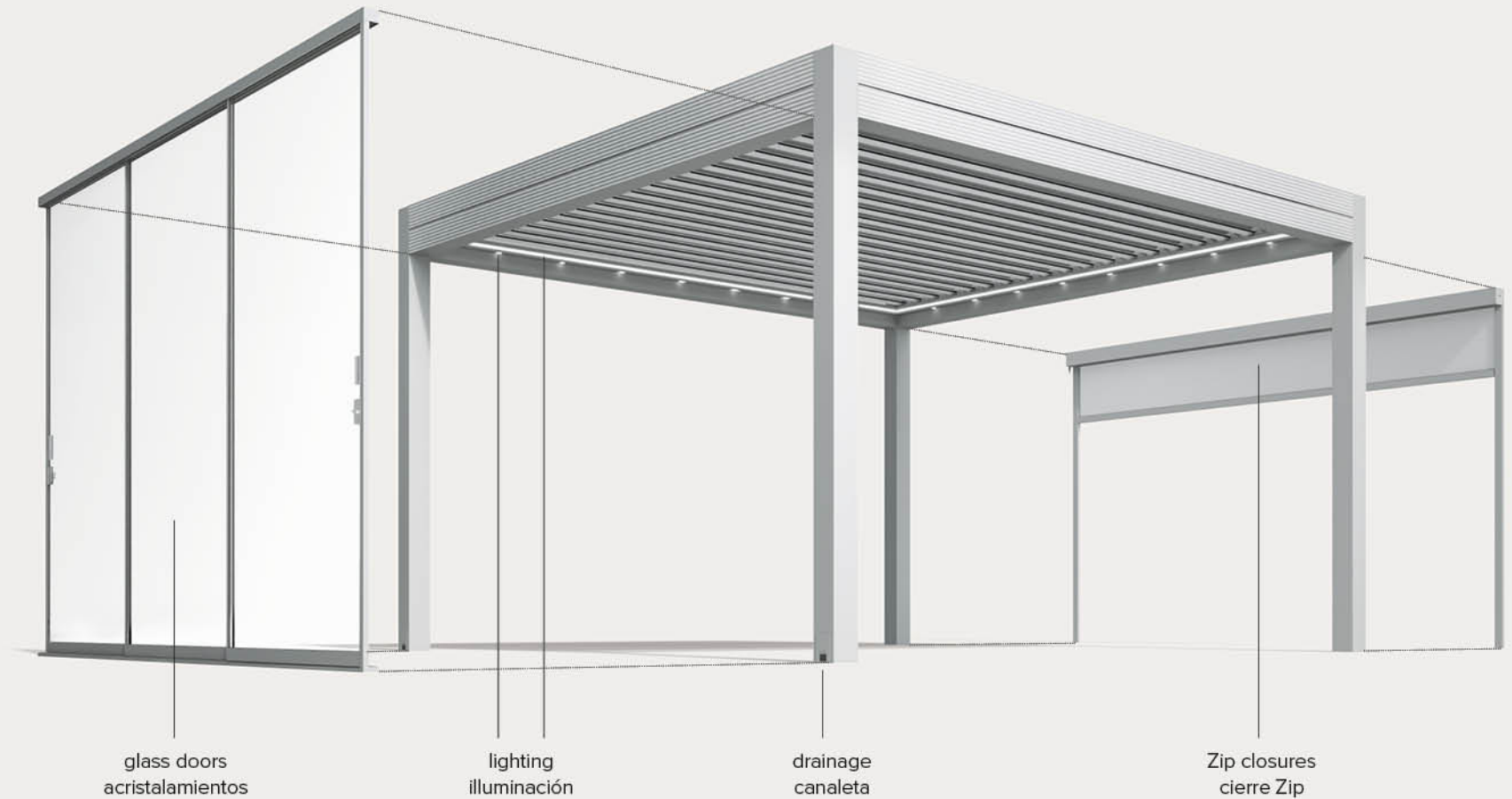

# MED JOY

EN Med Joy fits the Side Seal patent and can be closed on the sides, thanks to the glass panels or the Zip closures. The blades, if they are in a slightly opened position, create a comfortable microclimate and block the direct radiation from the sun. When the blades are closed, they can protect from the rain and water is drained out by the integrated gutters

ES Med Joy incorpora la patente Side Seal y se puede cerrar en los lados gracias a las cristaleras o los cierres Zip. Las hojas, si se colocan en una posición ligeramente abierta, crean un microclima confortable y bloquean las radiaciones directas del sol. Una vez cerradas protegen de la lluvia y el agua va a parar a los bajantes integrados.

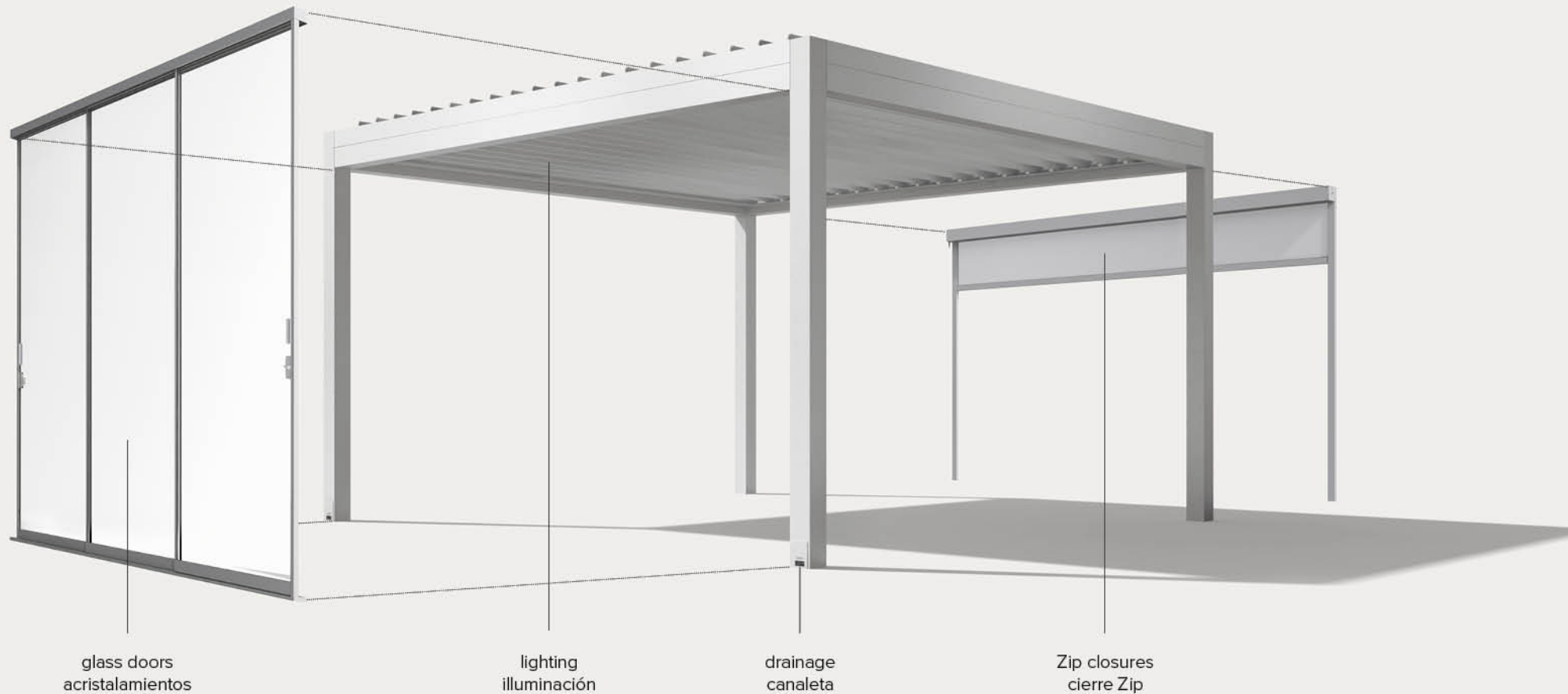



**Innovative patents by Gibus / Patentes innovadoras made in Gibus**



**Twist Motion**

EN The exclusive and elegant two side pin rotation movement of the cover blades is patented. The blade movement is synchronized by the thrust of a side bar that moves and drives the lower pin horizontally. The upper pin rises up fastened to a vertical guide that makes the blade rotate to the opening. When the blade opens to 90°, the pin lowers so that the blade can continue rotating to 120°.

Available for Med Varia and Med Twist.

ES El exclusivo y elegante movimiento de rotación de las lamas de cobertura de dos pernos laterales está patentado. El movimiento síncrono de las lamas se produce por el empuje de una barra lateral que mueve en horizontal el perno inferior. El perno superior sube, entre una guía vertical, y gira la lama hacia la apertura. Por lo tanto, una vez que llega a una apertura de 90 grados de la lámina, vuelve a bajar permitiendo una rotación posterior de hasta 120 grados.

Disponible para Med Varia y Med Twist.

Twist Motion



Side Seal  
closed blades / lamas cerradas



**Side Seal**

EN This patent describes the perimetral sealing system of the blades resting on a seal along the internal border, which guarantees perfect insulation from the external environment. In addition, each blade, along its entire length, has a seal that the adjacent blade rests on when closing, guaranteeing that water and air cannot get into the structure.

ES Es la patente que describe el sistema de estanqueidad perimetral de las lamas que se apoyan en una junta a lo largo del borde interno que garantiza el perfecto aislamiento del ambiente externo. Una vez ultimado cada lámina, a todo lo largo, monta una junta sobre la que se apoya la lámina adyacente de cierre garantizando la impermeabilidad al agua y al aire.



Side Seal  
open blades / lamas abierta



**Blade Seal**

EN Blades sealing system with special rubber gasket to grant a perfect air-and waterproof.

ES Sistema de estanqueidad entre las lamas con guarnición de aletas que garantiza una amplia superficie de contacto que impide el paso del agua y del aire entre una lama y otra.

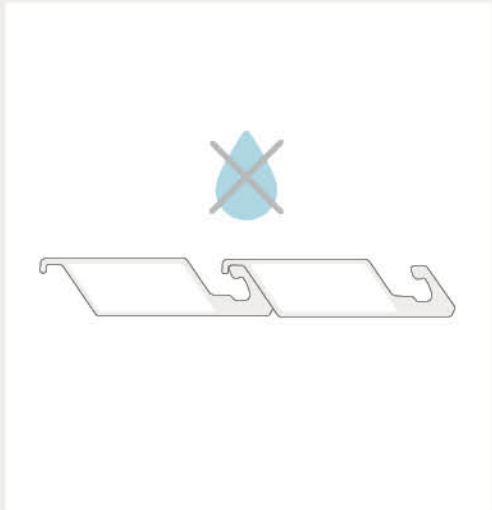

**Snow Melt**

EN It is the heating system integrated in the blades' upper surface so that is able to prevent any snow formations and deposits on the cover. This system allows the cover to be closed even when it is snowing. Available for Med Varia and Med Twist.

ES Es el sistema de calentamiento de la superficie superior de las hojas capaz de prevenir que se forme y acumule nieve en la cubierta. Permite mantener cerrada la cubierta incluso en caso de precipitaciones con nieve. Disponible para Med Varia y Med Twist.

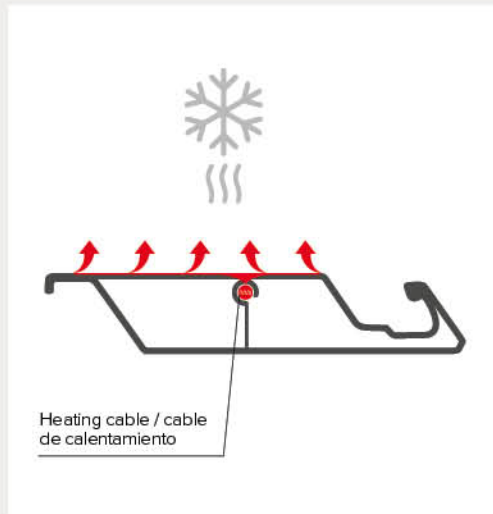

Heating cable / cable de calentamiento

## med varia

**Typology / tipología:** private house / casa privada

**Location / localidad:** Croatia / Croacia

**Products / productos:** self-bearing + LED lighting  
+ Zip closures / isla + iluminación LED + cierres Zip



## med varia

EN The modular bioclimatic pergola in powder painted extruded aluminium comes in the island or leaning version.

The structure integrates the ZIP closures inside the profile sections, thus combining the functional performance and the minimalism of lines. Med Varia can be combined with glass doors on the side in order to protect from cold weather as well as with shading screens for protection from the summer sun.

ES Pérgola bioclimática modular de aluminio extruido barnizado con pintura en polvo, disponible en versión isla o adosada.

La estructura integra completamente los cierres enrollables Zip dentro de los perfiles combinando el rendimiento funcional con el minimalismo de las líneas. Med Varia permite la combinación cierres acristalados, útiles durante los meses más frescos, y lonas apantalladas de sombreado, indispensables en verano.



# med twist

**EN** The modular bioclimatic pergola in powder painted extruded aluminium comes in the island or leaning version.

If the blades are closed, they protect from rain and sun; if they are open, they create a pleasant natural ventilation in the covered area.

The minimal design of the structure perfectly integrates into any architectural environment, enhancing it.

**ES** Pérgola bioclimática modular de aluminio extruido y barnizado con pintura en polvo, disponible en versión isla o adosada.

Las lamas cerradas protegen de la lluvia y del sol y, cuando están abiertas, crean una agradable ventilación natural al interior.

Gracias al diseño minimalista la estructura se integra perfectamente en cualquier contexto arquitectónico valorizándolo.







## med twist

**Typology / tipología:** private house / casa privada

**Location / localidad:** Slovenia / Eslovenia

**Products / productos:** front leaning + LED lighting  
/ adosada frontal + iluminación LED





## MED JOY

**Typology / tipología:** private house /  
casa privada

**Location / localidad:** Italy / Italia

**Products / productos:** Med Joy lateral leaning /  
adosada lateral



## MED JOY

EN Modular bioclimatic Pergola made of extruded powder coated aluminium; it comes in the stand-alone or leaning versions. The structure is made of uprights with a 13 x 13cm section and a 25 cm high perimeter frame. The covering blades can be positioned from 0° to 120°; after they are closed, the cover can resist rain and bad weather.

ES Pérgola bioclimática modular de aluminio extruido barnizado con polvos, disponible en la versión de isla o adosada. La estructura está formada por montantes con una sección de 13x13 cm, y por un marco perimetral de 25 cm de alto. Las hojas de la cubierta se pueden orientar de 0° a 120° y, una vez cerradas, garantizan una cubierta resistente a la lluvia y la intemperie.



Maximum flexibility of solutions and modules.

Máxima flexibilidad de soluciones y modularidad.

## modularity and design modularidad y proyecto

EN Designing by playing with the versatile modular Twist solution. Total assembly freedom for customized modules with a wide range of possible combinations. Maximum design flexibility. Bioclimatic pergolas are equipped with the ideal mobile coverage system for any designer who seeks freedom of expression and flexibility to enhance the outdoor decorating in projects. Gibus interacts with architects and designers to find the ideal solution for every space.

ES Diseñar jugando con la versátil solución modular. Total libertad de tener módulos personalizables según una amplísima gama de combinaciones posibles. Máxima flexibilidad de proyecto. Las bioclimáticas cuentan con el sistema de cobertura móvil ideal para cualquier diseñador que busque libertad de expresión y flexibilidad en la valorización del outdoor de sus proyectos. Gibus dialoga con arquitectos y diseñadores para buscar la solución perfecta para cada espacio.

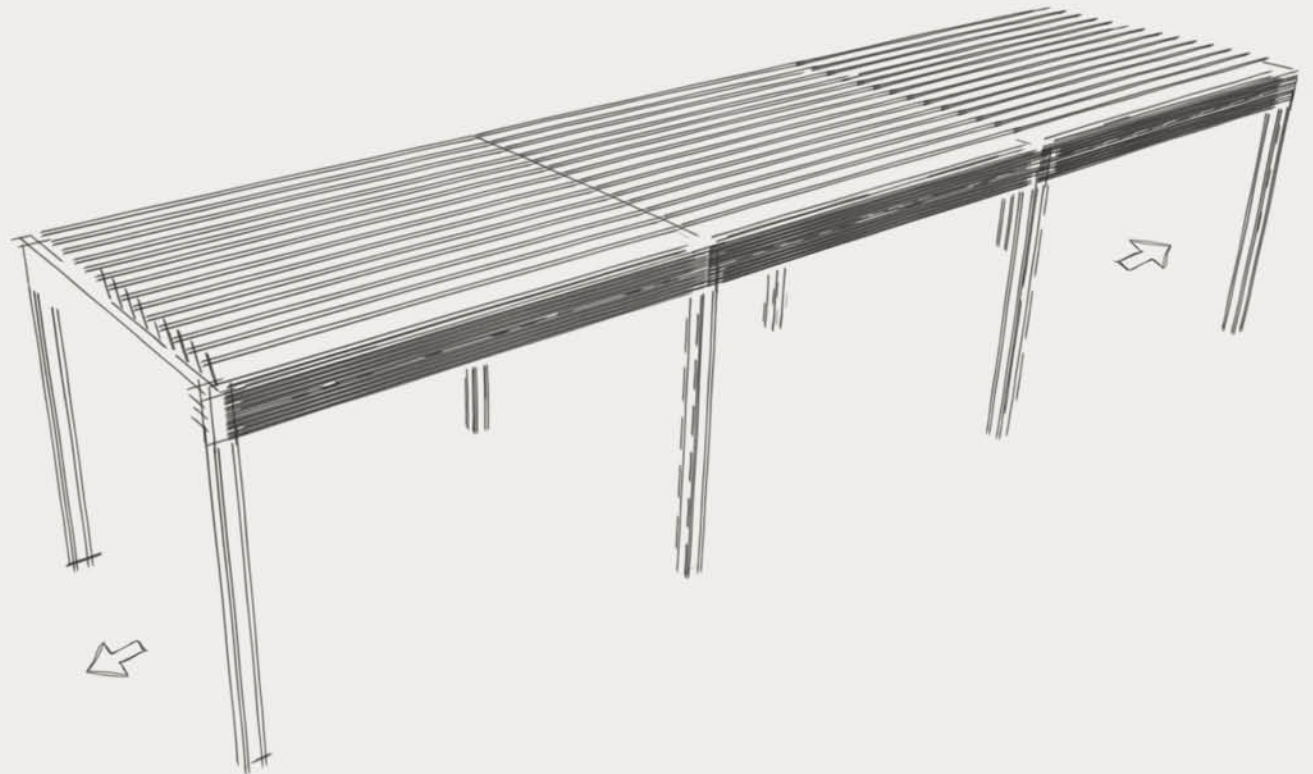



## possible configurations for a project configuraciones posibles sobre proyecto

**EN** Unlimited solutions of configurations are possible. The following are a few examples for those who plan protected outdoor spaces.

**ES** Son infinitas las soluciones de configuración que se pueden conseguir. A continuación algunos ejemplos para quien diseña espacios exteriores protegidos.

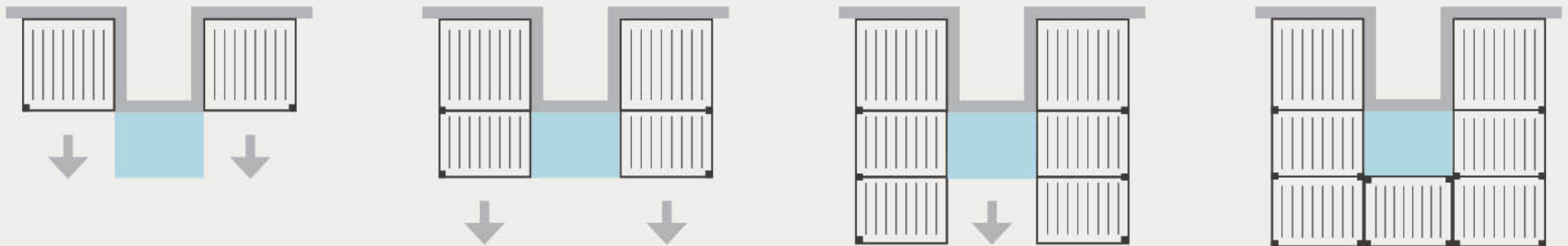

## CONFIGURATIONS / CONFIGURACIONES med varia

**ISLAND / ISLA**  
basic module 4 posts  
módulo base 4 patas

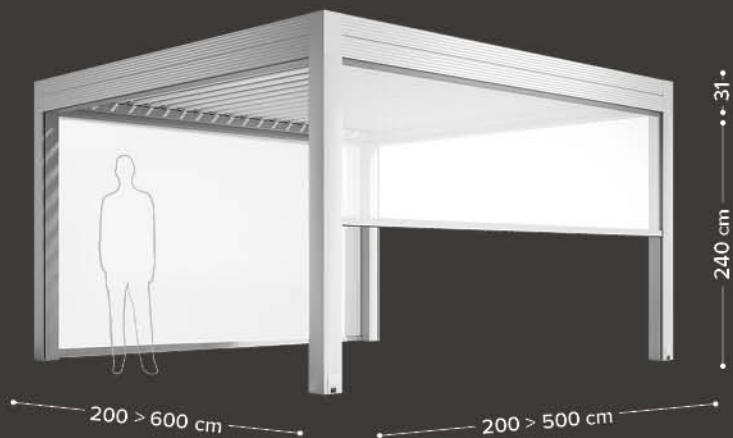

**ISLAND / ISLA**  
basic module 6 posts  
módulo base 6 patas

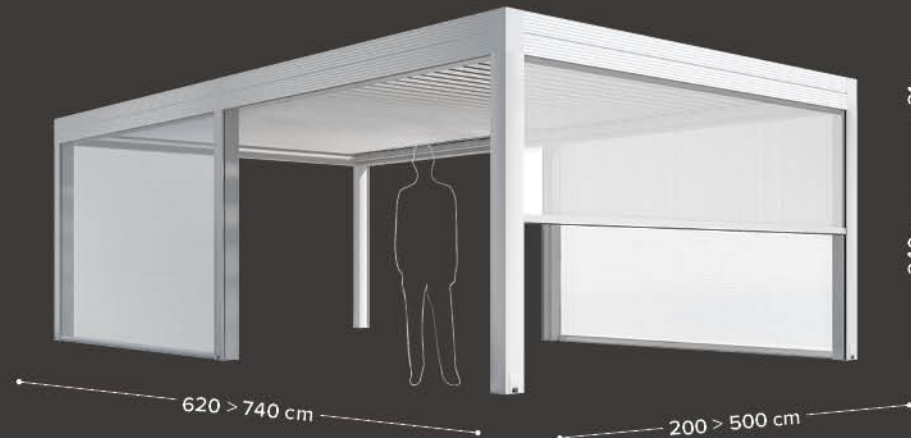

**ISLAND / ISLA**  
coupled module 2 posts  
versión emparejada 2 patas

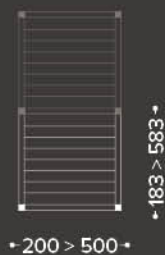

**ISLAND / ISLA**  
coupled module 2 posts  
versión emparejada 2 patas

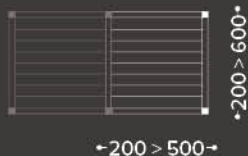

**ISLAND / ISLA**  
coupled module 4 posts  
versión emparejada 4 patas

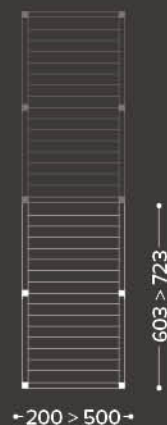

**ISLAND / ISLA**  
coupled module 3 posts  
versión emparejada 3 patas

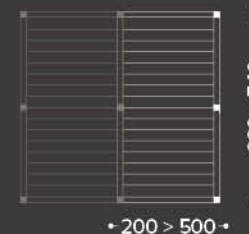



# CONFIGURATIONS / CONFIGURACIONES med varia

**FRONT LEANING / ADOSADA FRONTAL**  
basic module 2 posts  
módulo base 2 patas

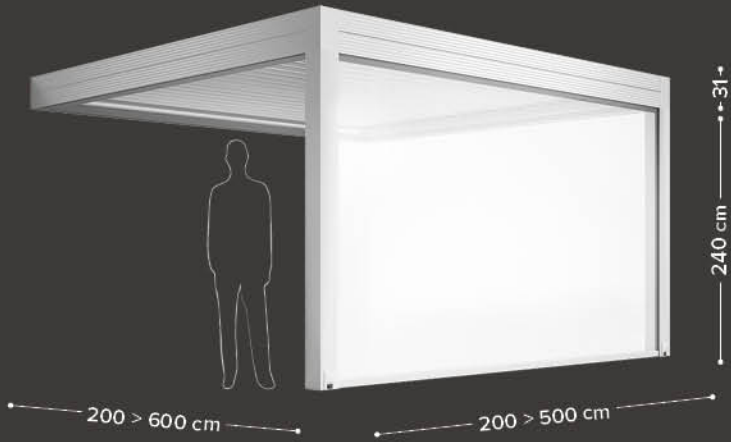

**FRONT LEANING / ADOSADA FRONTAL**  
basic module 4 posts  
módulo base 4 patas

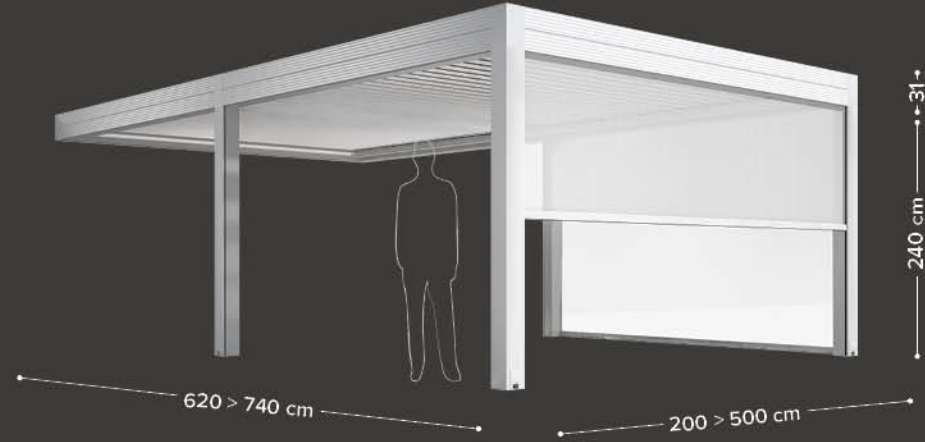

**FRONT LEANING / ADOSADA FRONTAL**  
coupled module 2 posts  
versión emparejada 2 patas

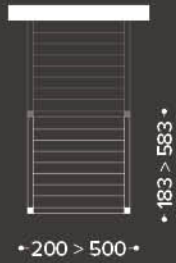

**FRONT LEANING / ADOSADA FRONTAL**  
coupled module 1 post  
versión emparejada 1 pata

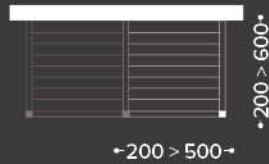

**FRONT LEANING / ADOSADA FRONTAL**  
coupled module 4 posts  
versión emparejada 4 patas

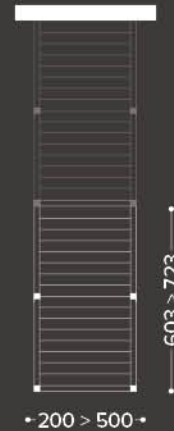

**FRONT LEANING / ADOSADA FRONTAL**  
coupled module 2 posts  
versión emparejada 2 patas



## CONFIGURATIONS / CONFIGURACIONES med varia

### LATERAL LEANING / ADOSADA LATERAL

basic module 2 posts  
módulo base 2 patas

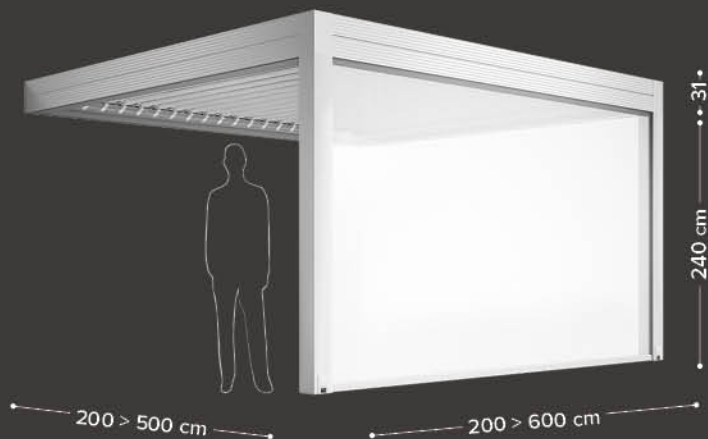

### LATERAL LEANING / ADOSADA LATERAL

basic module 3 posts  
módulo base 3 patas

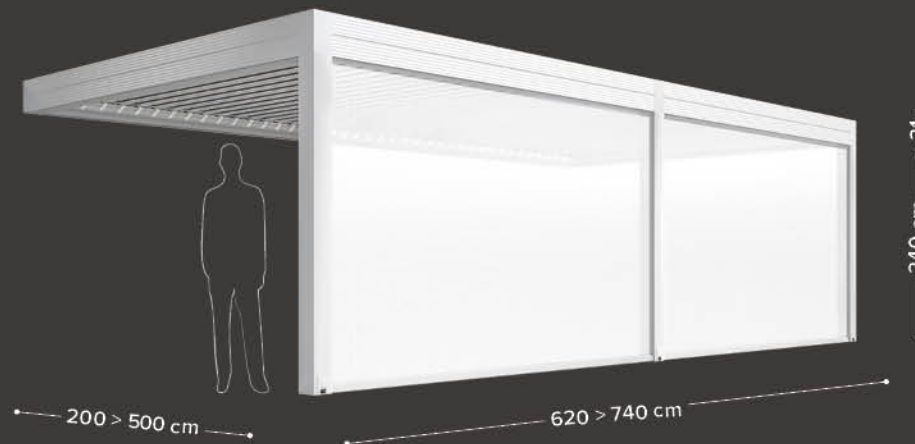

### LATERAL LEANING / ADOSADA LATERAL

coupled module 2 posts  
versión emparejada 2 patas

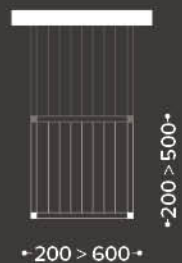

### LATERAL LEANING / ADOSADA LATERAL

coupled module 1 post  
versión emparejada 1 pata

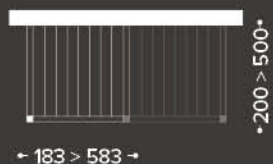

### LATERAL LEANING / ADOSADA LATERAL

coupled module 3 posts  
versión emparejada 3 patas

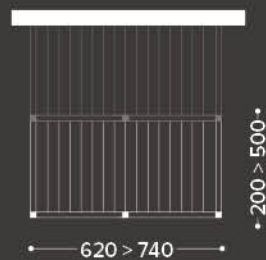

### LATERAL LEANING / ADOSADA LATERAL

coupled module 2 posts  
versión emparejada 2 patas

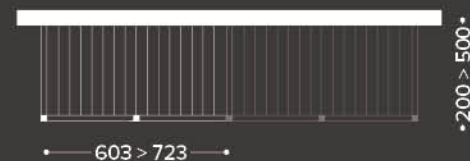



# CONFIGURATIONS / CONFIGURACIONES med twist

**ISLAND / ISLA**  
basic module 4 posts  
módulo base 4 patas

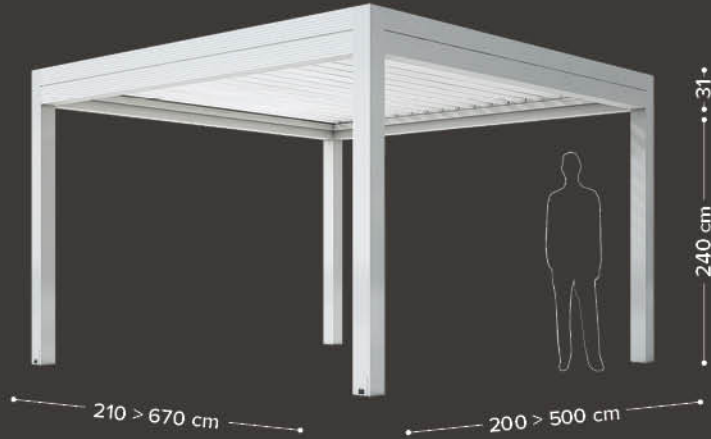

**ISLAND / ISLA**  
basic module 6 posts  
módulo base 6 patas

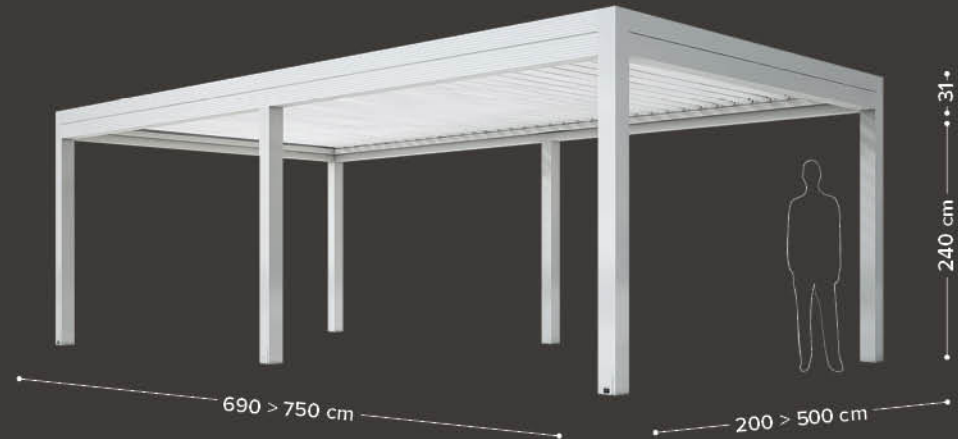

**ISLAND / ISLA**  
coupled module 2 posts  
versión emparejada 2 patas

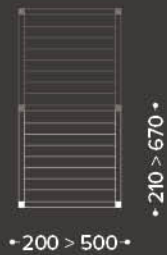

**ISLAND / ISLA**  
coupled module 2 posts  
versión emparejada 2 patas

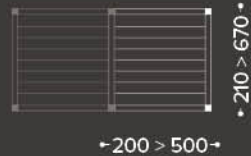

**ISLAND / ISLA**  
coupled module 4 posts  
versión emparejada 4 patas



**ISLAND / ISLA**  
coupled module 3 posts  
versión emparejada 3 patas

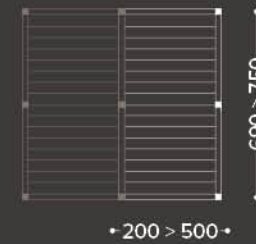

## CONFIGURATIONS / CONFIGURACIONES med twist

### FRONT LEANING / ADOSADA FRONTAL

basic module 2 posts  
módulo base 2 patas

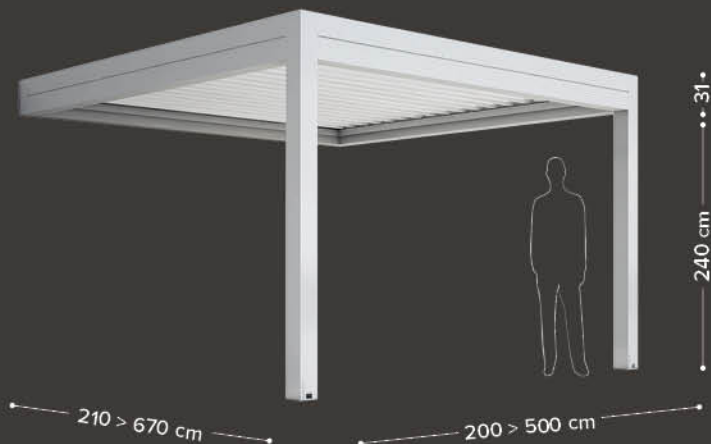

### FRONT LEANING / ADOSADA FRONTAL

basic module 4 posts  
módulo base 4 patas

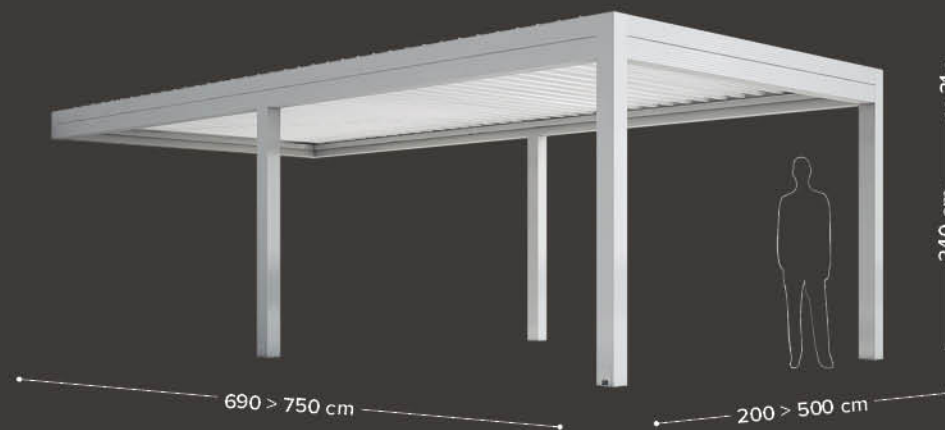

### FRONT LEANING / ADOSADA FRONTAL

coupled module 2 posts  
versión emparejada 2 patas

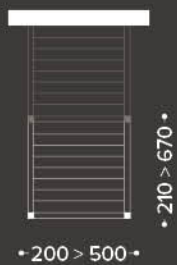

### FRONT LEANING / ADOSADA FRONTAL

coupled module 1 post  
versión emparejada 1 pata

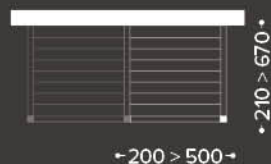

### FRONT LEANING / ADOSADA FRONTAL

coupled module 4 posts  
versión emparejada 4 patas

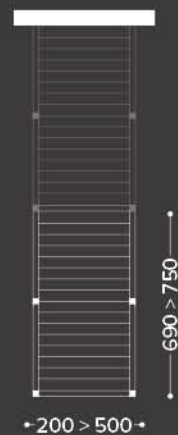

### FRONT LEANING / ADOSADA FRONTAL

coupled module 2 posts  
versión emparejada 2 patas

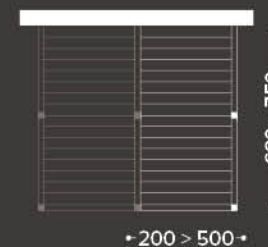



# CONFIGURATIONS / CONFIGURACIONES med twist

**LATERAL LEANING / ADOSADA LATERAL**  
basic module 2 posts  
módulo base 2 patas

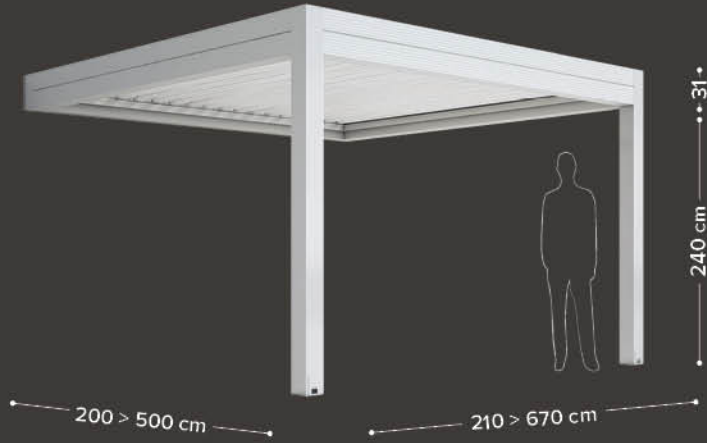

**LATERAL LEANING / ADOSADA LATERAL**  
basic module 3 posts  
módulo base 3 patas

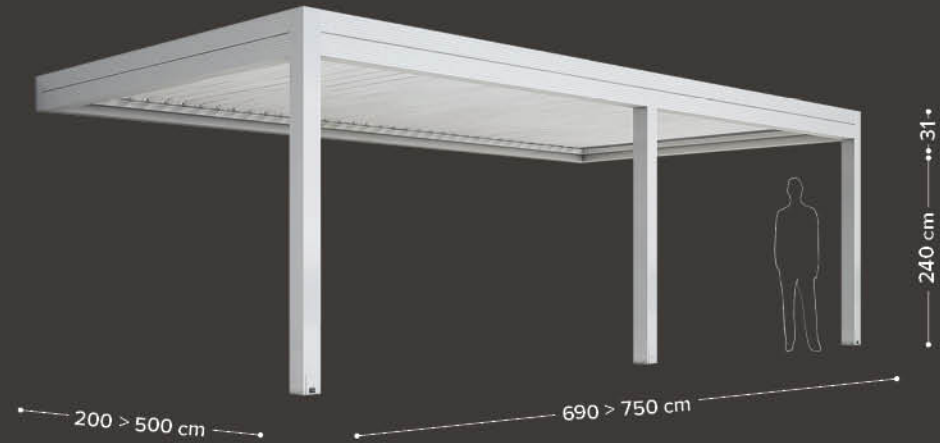

**LATERAL LEANING / ADOSADA LATERAL**  
coupled module 2 posts  
versión emparejada 2 patas

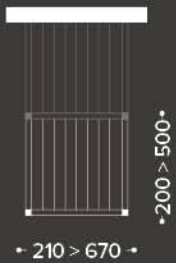

**LATERAL LEANING / ADOSADA LATERAL**  
coupled module 1 post  
versión emparejada 1 pata

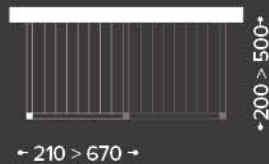

**LATERAL LEANING / ADOSADA LATERAL**  
coupled module 3 posts  
versión emparejada 3 patas

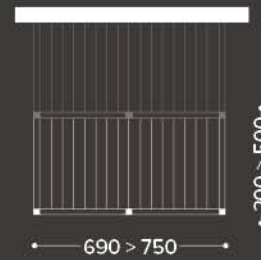

**LATERAL LEANING / ADOSADA LATERAL**  
coupled module 2 posts  
versión emparejada 2 patas

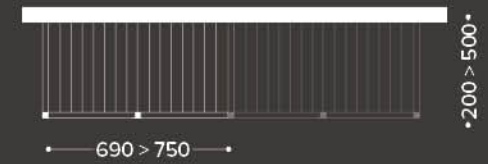

## CONFIGURATIONS / CONFIGURACIONES

### MED JOY

#### ISLAND / ISLA

basic module 4 posts  
módulo base 4 patas

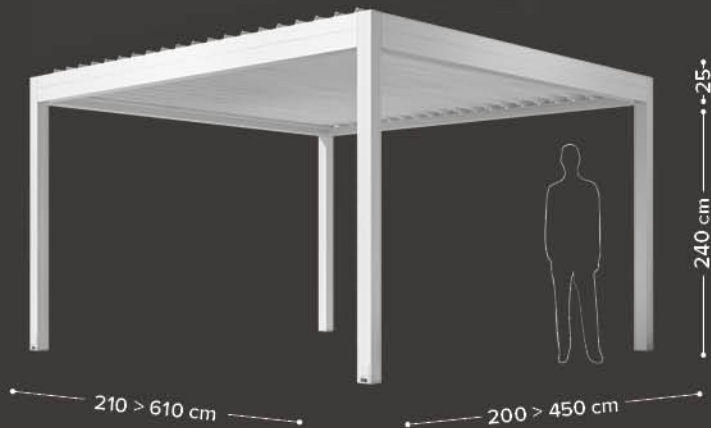

#### ISLAND / ISLA

basic module 6 posts  
módulo base 6 patas

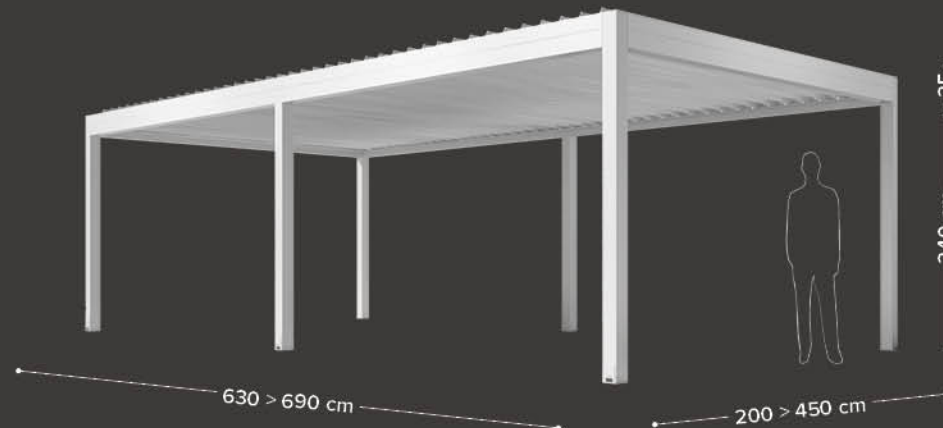

#### ISLAND / ISLA

coupled module 2 posts  
versión emparejada 2 patas

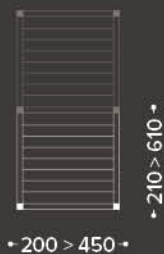

#### ISLAND / ISLA

coupled module 2 posts  
versión emparejada 2 patas

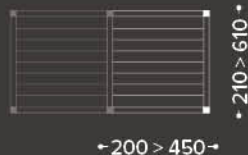

#### ISLAND / ISLA

coupled module 4 posts  
versión emparejada 4 patas

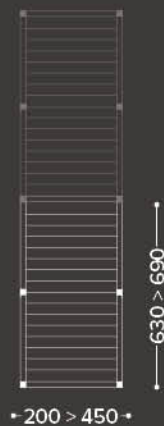

#### ISLAND / ISLA

coupled module 3 posts  
versión emparejada 3 patas

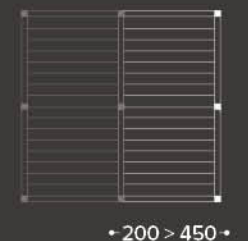



## CONFIGURATIONS / CONFIGURACIONES

### Med Joy

#### FRONT LEANING / ADOSADA FRONTAL

basic module 2 posts  
módulo base 2 patas

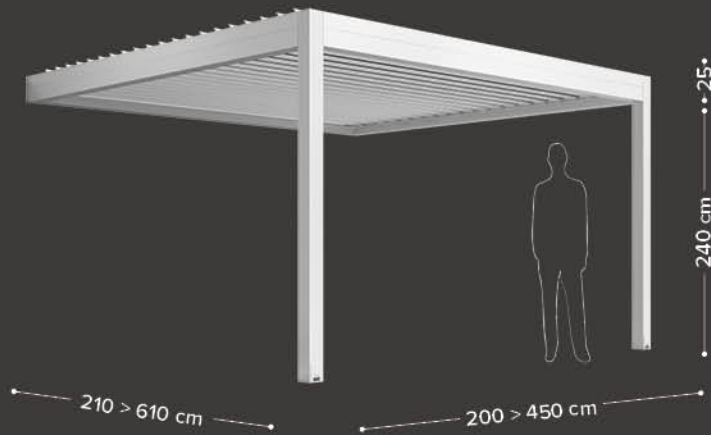

#### FRONT LEANING / ADOSADA FRONTAL

basic module 4 posts  
módulo base 4 patas

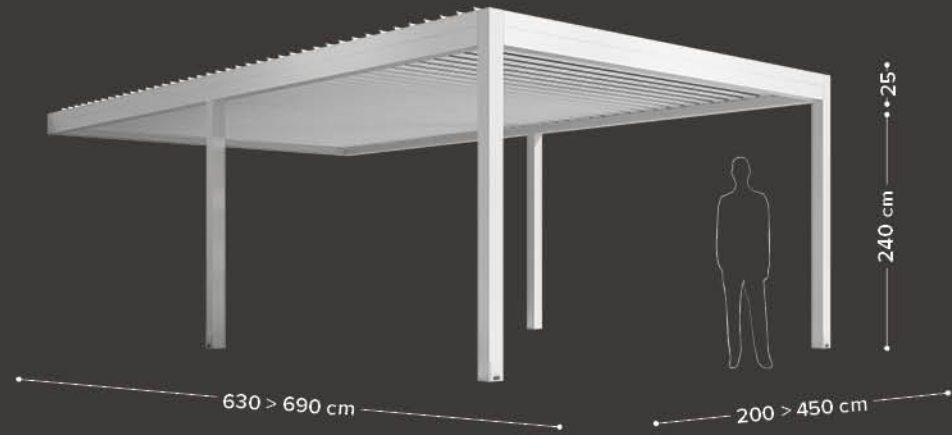

#### FRONT LEANING / ADOSADA FRONTAL

coupled module 2 posts  
versión emparejada 2 patas

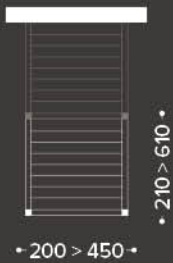

#### FRONT LEANING / ADOSADA FRONTAL

coupled module 1 post  
versión emparejada 1 pata

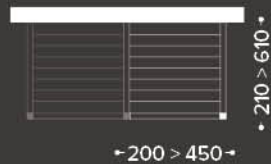

#### FRONT LEANING / ADOSADA FRONTAL

coupled module 4 posts  
versión emparejada 4 patas

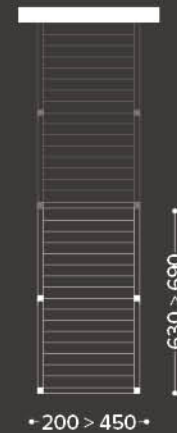

#### FRONT LEANING / ADOSADA FRONTAL

coupled module 2 posts  
versión emparejada 2 patas

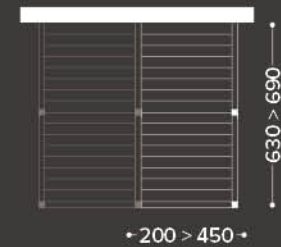

## CONFIGURATIONS / CONFIGURACIONES

### Med Joy

#### LATERAL LEANING / ADOSADA LATERAL

basic module 2 posts  
módulo base 2 patas

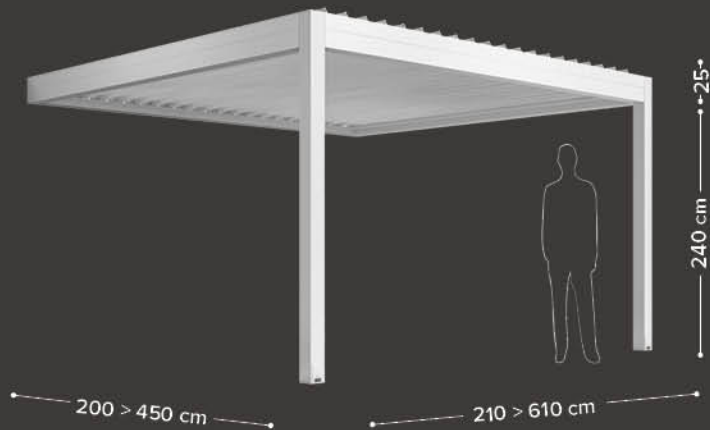

#### LATERAL LEANING / ADOSADA LATERAL

basic module 3 posts  
módulo base 3 patas

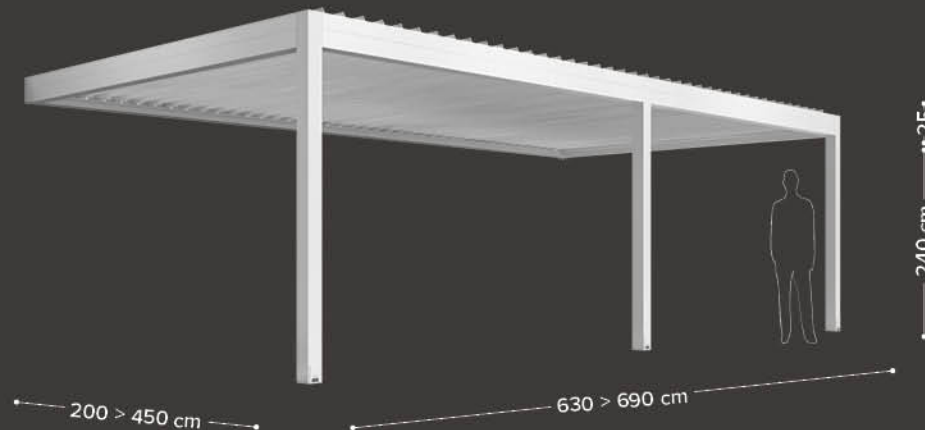

#### LATERAL LEANING / ADOSADA LATERAL

coupled module 2 posts  
versión emparejada 2 patas

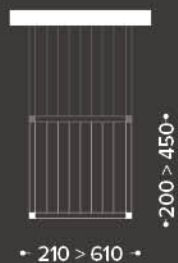

#### LATERAL LEANING / ADOSADA LATERAL

coupled module 1 post  
versión emparejada 1 pata

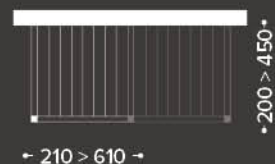

#### LATERAL LEANING / ADOSADA LATERAL

coupled module 3 posts  
versión emparejada 3 patas

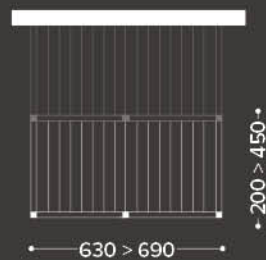

#### LATERAL LEANING / ADOSADA LATERAL

coupled module 2 posts  
versión emparejada 2 patas

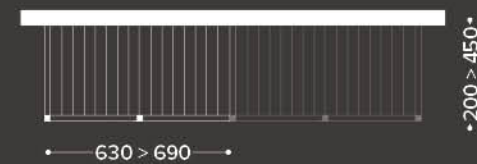



# CONFIGURATIONS / CONFIGURACIONES

## wall

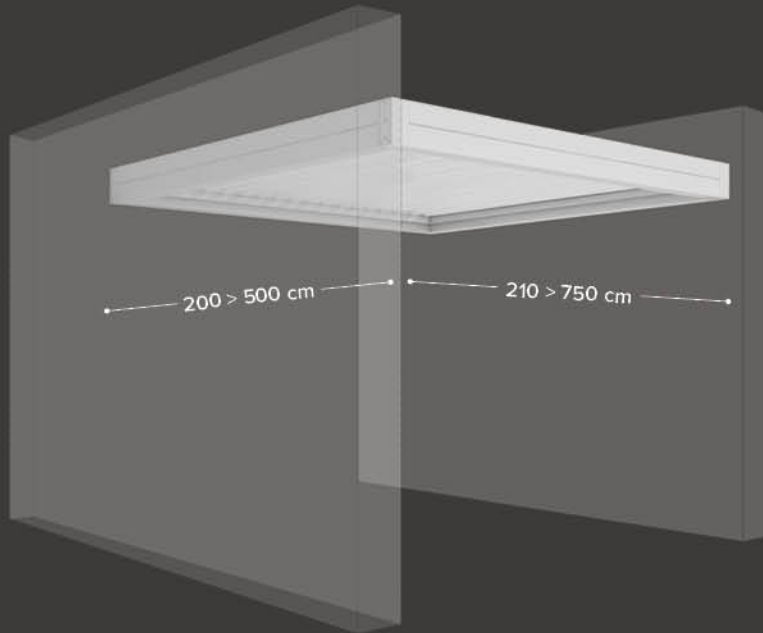

**MED TWIST WALL**  
2 modules / 2 módulos

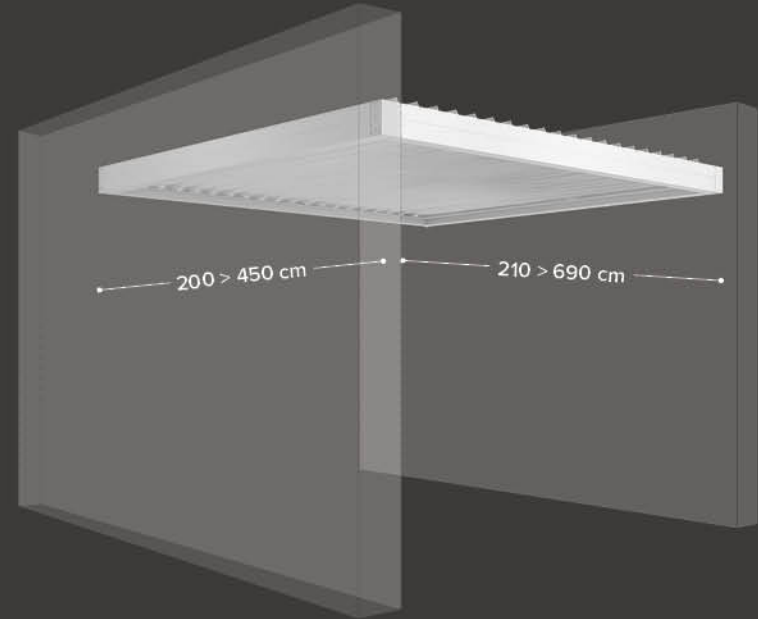

**MED JOY WALL**  
2 modules / 2 módulos

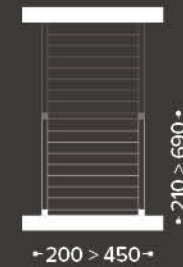



## med twist

**Typology / tipología:** restaurant / restaurante

**Location / localidad:** Italy / Italia

**Products / productos:** self-bearing + LED lighting +  
Glisse glass doors / isla + iluminación LED +  
acristalamientos Glisse



## ACCESSORIES / COMPLEMENTOS

### zip closures / cierres zip

**EN** Depending on your needs, both Med Twist and Med Joy can fit different models of vertical drop awnings, all of which fit the Zip technology. Different fabrics can be mounted such as blinding or shading as well as transparent Cristal or a mosquito net. The dimension limits can vary according to the chosen fabric.

**ES** Para Med Twist y Med Joy, según las necesidades de protección, es posible orientarse entre varios modelos de toldo vertical, todos ellos dotados de tecnología zip. Se pueden montar telas de oscurecimiento y para dar sombra, Cristal transparente o mosquitera. Los límites dimensionales pueden variar según la lona elegida.

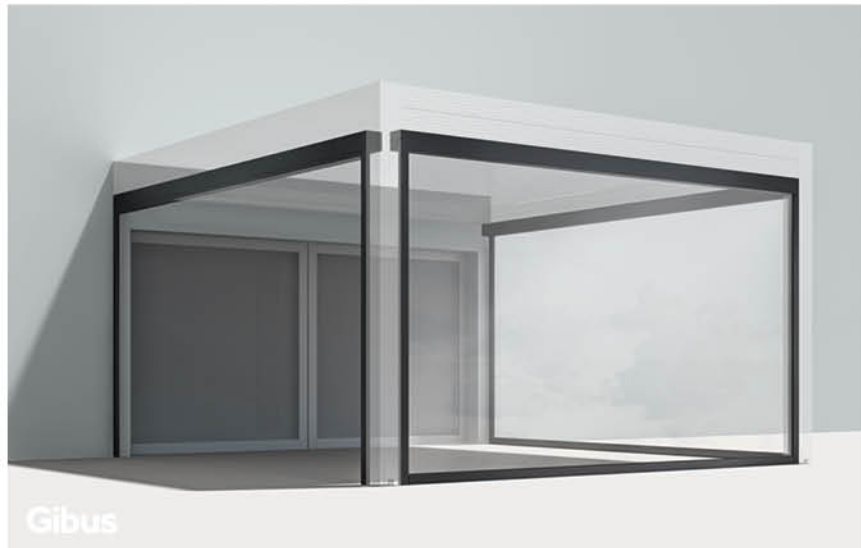

**CLICK ZIP 9**  
width / ancho  
up to / hasta cm 300

**height / alto**  
up to / hasta cm 240



**CLICK ZIP 11**  
width / ancho  
up to / hasta cm 400

**height / alto**  
up to / hasta cm 380

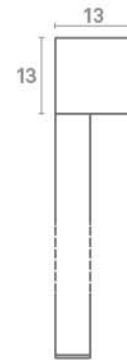

**CLICK ZIP 13**  
width / ancho  
up to / hasta cm 500

**height / alto**  
up to / hasta cm 400

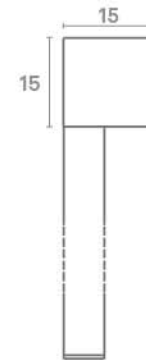

**CLICK ZIP 15**  
width / ancho  
up to / hasta cm 600

**height / alto**  
up to / hasta cm 400



**CLICK ZIPTWIN**  
width / ancho  
up to / hasta cm 480

**height / alto**  
up to / hasta cm 320

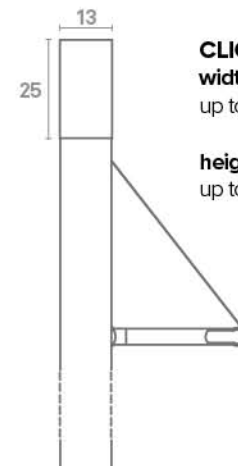

**CLICK ZIPTWIN BG**  
width / ancho  
up to / hasta cm 480

**height / alto**  
up to / hasta cm 320

## ACCESSORIES: SIDE CLOSING PANELS / COMPLEMENTOS: CIERRES LATERALES

### glisse glass doors / acristalamientos glisse

**EN** Glisse is characterized by a high attention to the finish and an accurate choice of materials. It consists of tempered glasses (also available in extra-clear and satin version), painted aluminium structure and rails made of silver anodized. Each tempered safety-glass panel (10 or 12 mm) slides on parallel aluminium rails by means of 2 carriages, which allow a smooth and silent movement. Available 2,3,4 and 5 rails up to a maximum of 10 panels, with lateral or central opening. The aluminum handle make the slide-opening of the panels easier. The rails are designed to drain off the condensed water. Noise insulation up to 19 dB.

**Standard painting:** Unless otherwise stated, the powder coating of the structure will be standard White RAL 9010 Satin finish.

**Painting on request:** see page 36.

N.B. For the combinations and costs, refer to the current Gibus price list.  
The lower rail is made of anodized aluminium with tracks of steel.

**ES** Glisse está caracterizada por un acabado refinado y una cuidadosa elección de los materiales. Consta de paneles de vidrio templado (disponible también extra-claro o satinado), con estructura de aluminio lacado, carril de aluminio anodizado plata. Cada panel templado de seguridad (10 o 12 mm) desliza sobre carriles paralelos aluminio por medio de dos carros que permiten un movimiento fluido. Disponible de 2,3,4 y 5 carriles, hasta un máximo de 10 paneles, con apertura lateral o central. La manija de aluminio facilitan abrir y cerrar los paneles correderos. Los carriles están diseñados para drenar el agua de condensación. Reducción de ruido hasta 19 dB.

**Barnizados de serie:** Salvo indicación en contrario, el color de la estructura será estándar Blanco RAL 9010 Satin.

**Barnizados sobre pedido:** ver página 36.

Nota: para las combinaciones y los costes consultar la tarifa Gibus en vigor.  
La vía inferior siempre es de aluminio anodizado con los carriles de deslizamiento de acero.

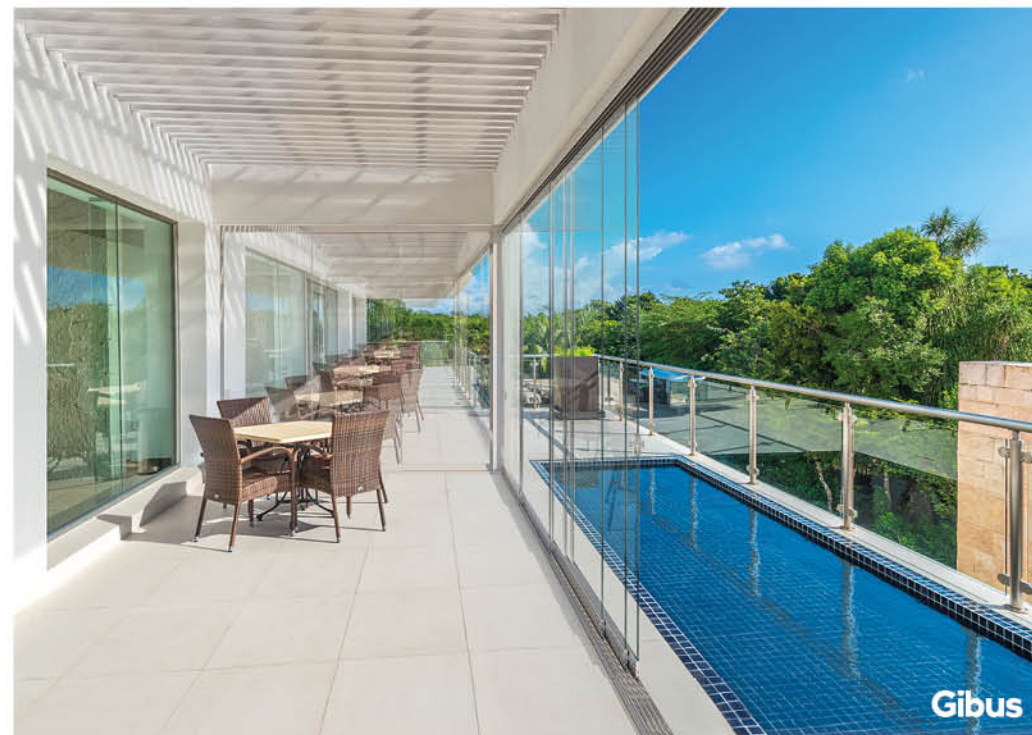



**LATERAL OPENING / APERTURA LATERAL**

Internal Panel on the left (standard) / panel hacia el interior a la izquierda (de serie)

**2 panels/2 tracks**  
min. W cm 125  
max W cm 300  
**2 paneles/2 carriles**  
A min. cm 125  
A max cm 300



**3 panels/3 tracks**  
min. W cm 179  
max W cm 440  
**3 paneles/3 carriles**  
A min. cm 179  
A max cm 440



**4 panels/4 tracks**  
min. W cm 232  
max W cm 600  
**4 paneles/4 carriles**  
A min. cm 232  
A max cm 600



**5 panels/5 tracks**  
min. W cm 286  
max W cm 720  
**5 paneles/5 carriles**  
A min. cm 286  
A max cm 720

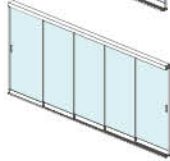

**CENTRAL OPENING / APERTURA CENTRAL**

Internal panels on the sides / paneles interiores en los lados

**4 panels/2 tracks**  
min. W cm 245  
max W cm 600  
**4 paneles/2 carriles**  
A min. cm 245  
A max cm 600

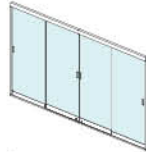

**6 panels/3 tracks**  
min. W cm 352  
max W cm 860  
**6 paneles/3 carriles**  
A min. cm 352  
A max cm 860

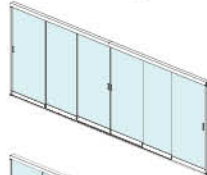

**8 panels/4 tracks**  
min. W cm 459  
max W cm 1160  
**8 paneles/4 carriles**  
A min. cm 459  
A max cm 1160

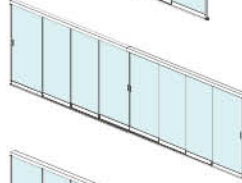

**10 panels/5 tracks**  
min. W cm 566  
max W cm 1400  
**10 paneles/5 carriles**  
A min. cm 566  
A max cm 1400

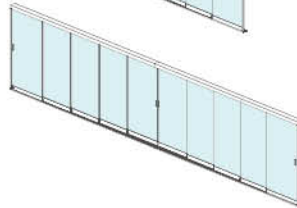

**Folding panels – lateral opening | Recogida paneles – apertura lateral**

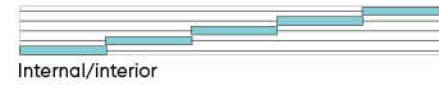

Internal/interior

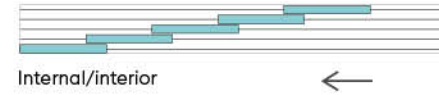

Internal/interior

**Side folding panels – central opening | Recogida paneles lateral – apertura central**



Internal/interior



Internal/interior

**Central folding panels – central opening | Recogida paneles central – apertura central**



Internal/interior

**Dragging handle / Manija de arrastre**

**EN** The rectangular anodized aluminium dragging handle is standard supplied on the inner side of the glass wall. Optional: additional handle on the outside.

**ES** Manija de arrastre rectangular de aluminio anodizado, de serie en el lado interior. Opcional: manija de arrastre adicional en el lado exterior.



Gibus

**Lock / Cerradura**

**EN** Lock with knob on the inner side, in brass colour satin finish. Lock with key on the outer side and knob on the inner side, in brass colour satin finish.

**ES** Cerradura con pomo de arrastre en el lado interior, de color latón satinado. Cerradura con llave en el lado exterior y pomo de arrastre en el lado interior, de color latón satinado.



Gibus

**Track rails and gaskets / Carriles y guarniciones**

**EN** Anodized aluminium truck rails. Standard equipped with sealing gasket between the panels to improve weather resistance.

**ES** Carril de aluminio anodizado. Para mejorar la resistencia a la intemperie se facilitan de serie guarniciones sellantes entre los paneles.



Gibus

**Lower locking / Enganche inferior**

**EN** Lower locking with single lever, in silver colour (standard on the inner side). Lower locking with double lever, in silver colour (standard on the inner and outer side). **ES** Enganche inferior con palanca individual color plata (estándar en el lado interior). Enganche inferior con palanca doble de color plata (en el lado interior y exterior).



Gibus

## ACCESSORIES / COMPLEMENTOS lighting systems / iluminación

**EN** Bioclimatic pergolas extend your free time in the open air beyond the sunset, thanks to Gibus lighting systems. The emotion of light from any angle. Perimetral light that creates suggestive shapes; color changes that are fun and amusing; the excellent distribution of light under the pergola for decisive lighting. There are numerous solutions and they are all low energy consumption, thanks to the use of LED technology.

### Blade LED spotlights / Focos LED integrados en las lamas

**EN** Rectangular LED Spotlights, 3 Watts for each light point, integrated inside the louver roof. It guarantees excellent light distribution throughout the entire covered surface. For correct lighting, an illuminating blade is inserted at every fourth or fifth blades, with spotlights distributed every 50 cm along the blade.

**ES** Focos LED rectangulares de 3 W por punto de luz integrados dentro de las lamas de protección solar. Garantiza una excelente distribución de la luz por toda la superficie cubierta. Para una iluminación correcta se introduce una lama iluminada cada cuatro o cinco, con focos distribuidos en la lama cada 50 cm.

**ES** Las pérgolas bioclimáticas extienden hasta el anochecer tus momentos de libertad al aire libre gracias a los sistemas de iluminación Gibus. La emoción de la luz desde cualquier ángulo. La luz perimetral y los cambios cromáticos crean efecto sugestivos manteniendo una excelente distribución de la luz en la pérgola. Hay muchas soluciones y todas de bajo consumo energético gracias a la adopción de la tecnología LED.

### LED spotlights integrated in the gutter / Focos LED integrados en el canalón

**EN** Rectangular Led Spotlights that can be integrated inside the perimetral gutter inside the structure, at each side. They are set every 50 cm and consist of a group of 6 LED per light point, each 3 Watts.

**ES** Focos LED rectangulares que se pueden integrar dentro del canalón perimetral interno de la estructura, en cada lado. Están dispuestos cada 50 cm y formados por un grupo de 6 LED por punto de luz, cada uno de 3 W de potencia.

### RGB Strip LED / Strip LED RGB

**EN** RGB LED strips that can be applied along the internal perimeter of the structure. It projects an even light inside the structure, which creates evocative colour effects. It can be set on one colour or with an automatic program that continuously varies colour by means of the remote control.

**ES** Strip LED RGB aplicable en el perímetro interno de la estructura. Proyecta en el interior una luz homogénea que crea efectos cromáticos muy sugestivos. Se puede ajustar un solo color o un programa automático de variación continua a través del mando a distancia.

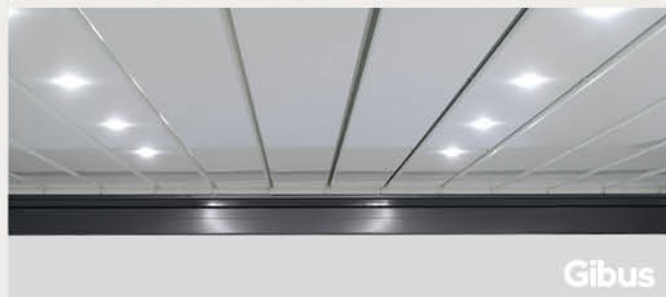



## Sound system

**EN** Audio installation with bluetooth connection system and loudspeakers. The plant is made of a base unit and one or more peripheral units according to the number of modules of the pergola, which fit two speakers per peripheral unit. The audio modules are inserted in the blades (Med Varia and Med Twist).  
**ES** Equipo de sonido con sistema de conexión bluetooth y altavoces. El equipo está formado por una unidad de base y uno o más periféricos, según el número de módulos de la pérgola. Cada periférico incluye dos bafles. Los módulos de sonido se instalan al interior de las lamas (Med Varia y Med Twist).



## Gibus Connect

**EN** New Wi-Fi interface for controlling remotely. Gibus Connect (Daisy) can be controlled both by several users and remotely (you don't need to be close to the structure). Just let Gibus Connect connect to your home Wi-Fi router. Gibus Connect is compatible with Google Assistant and Amazon Alexa for the vocal control and the creation of both complex and remotely controlled programs.  
**ES** Nueva interfaz WiFi para el control doméstico. Gibus Connect (Daisy) permite: por un lado el control simultáneo de varios usuarios y por otro el control incluso a distancia (no es necesario estar cerca de la instalación). Sólo hay que conectar Gibus Connect al router WiFi de casa. Gibus Connect es compatible con Google Assistant y Amazon Alexa para el control vocal y crear rutinas domésticas incluso complejas.

## USB double Socket / Toma USB doble

**EN** Sockets are installed into the posts. Unless otherwise specified, they are placed at a height of 40 cm from the footplate.  
**ES** Las tomas se encuentran ya instaladas en los postes. Salvo indicación contraria, se posicionan a 40 cm del pie.



## Misting System

**EN** Steam nebulizing system integrated in the perimeter of the structure. The water is pressurized by a high-pressure pump. The patented nebulizing nozzles create a very fine mist made of millions of droplets smaller than 10 microns. These tiny droplets evaporate and quickly absorb the surrounding heat and turn into steam.  
**ES** Sistema de nebulización de vapor integrado en el perímetro de la estructura. La presurización del agua se produce mediante una bomba de alta presión. Gracias a las boquillas nebulizadoras patentadas se puede crear una niebla ultrafina formada por millones de gotitas de un tamaño medio inferior a 10 micrones. Estas gotitas ultrafinas, al evaporarse, absorben rápidamente el calor presente en el ambiente circundante y se convierten en vapor de agua.

# TECHNICAL DETAILS / DETALLES TÉCNICOS

## wind resistance / resistencia al viento

**EN** Maximum total wind load per sq meter of awning [kg/m<sup>2</sup>]. In each dimension, the load given in the tables is higher than the value corresponding to the Class 4 of the UNI EN 13561 - UNI EN 1932 standards.

**ES** Carga de viento total máxima soportable por metro cuadrado de estructura [kg/m<sup>2</sup>]. Para cada tamaño la carga que se indica en las tablas es superior en cualquier caso a la que corresponde a la Clase 4 de la norma UNE EN 13561 - UNE EN 1932.



**BEAUFORT** Scale: grade of the wind force scale / nota: grado de la escala de vientos

Beaufort grade / grado Beaufort	12	11	10	9	8	7	6 (UNI EN 13561)
wind type / tipo de viento	hurricane / huracán	violent storm / temporal muy fuerte	storm / tempestad	strong gale / borrasca fuerte	gale / borrasca moderada	strong breeze / viento fuerte	fresh breeze / viento fresco
speed / velocidad (km/h)	above / más de 118	103 - 117	89 - 102	75 - 88	62 - 74	50 - 61	39 - 49
speed / velocidad (m/s)	above / más de 32,7	28,5 - 32,6	24,5 - 28,4	20,8 - 24,4	17,2 - 20,7	13,9 - 17,1	10,8 - 13,8
wind resistance class according to the UNI EN 13561 and 1932 standards clase de resistencia al viento según la norma UNE EN 13561 y 1932			class / clase 6	class / clase 6	class / clase 5	class / clase 4	class / clase 3

		med varia single module island / isla monomódulo lateral closing open / cierres laterales abiertos						
y \ x	*	200	250	300	350	400	450	500
200	4	220	180	150	120	100	75	60
240		210	175	145	115	95	70	55
280		210	170	140	115	90	65	50
320		200	165	135	110	85	60	50
360		200	160	132	110	80	55	45
400		200	155	130	105	76	50	45
440		185	145	120	100	70	45	42
480		172	136	110	90	65	45	40
520		158	127	105	80	60	42	40
560		144	118	95	75	55	40	38
600	6	131	109	87	65	51	38	37
620		199	154	110	80	65	45	40
660		188	147	106	75	60	40	38
700		177	140	103	65	51	37	37
740		160	120	95	60	45	37	34

		med twist single module island / isla monomódulo without closures / sin cierres						
y \ x	*	200	250	300	350	400	450	500
210	4	250	190	155	122	100	80	70
250		235	180	151	120	95	76	67
290		220	175	147	115	90	72	64
330		210	170	143	111	85	68	61
370		200	165	138	107	80	65	58
410		190	155	130	100	75	62	55
450		175	145	120	95	70	58	52
490		155	133	110	90	66	55	50
530		140	122	100	85	62	52	47
570		130	110	91	75	58	49	44
610	6	120	100	82	65	54	46	42
630		110	90	75	55	50	43	40
670		90	75	55	45	40	35	32
630		131	131	100	85	62	52	45
670		120	120	95	75	58	49	42
710	110	110	88	65	54	45	35	
750	100	90	75	55	50	40	32	

		med joy single module island / isla monomódulo without closures / sin cierres					
y \ x	*	200	250	300	350	400	450
210	4	170	145	125	110	90	71
250		152	134	116	99	81	66
290		142	125	108	90	73	61
330		132	115	99	82	66	56
370		122	106	90	74	58	51
410		112	98	83	68	53	48
450		102	90	77	64	51	46
490		92	82	71	60	49	44
530		82	74	65	56	47	42
570		72	66	59	52	45	39
610	6	68	62	56	50	43	37
610		82	74	65	56	47	42
650		70	62	54	49	44	35
690		65	59	54	46	43	34

\* posts / patas

The tables relevant to the side and front leaning versions are given in the Gibus price list. / Las tablas para las versiones adosada lateral y frontal están disponibles en nuestro listín.



## TECHNICAL DETAILS / DETALLES TÉCNICOS

# snow load resistance / resistencia a la carga de nieve

**EN** The bioclimatic pergola is designed and checked to resist the weight of snow (without wind) that varies in accordance with its dimensions. Despite the high performances, in the event of snow, we recommend positioning the blades vertically (open at 90°) before snow can accumulate on them (the structure is not designed to bear the weight of snow in the presence of wind). We recommend the installation of the snow sensor (temperature sensor combined with the rain sensor) to detect the presence of snow and place the blades in the vertical position to avoid snow accumulation.

**ES** La estructura de la pérgola bioclimática se ha diseñado y testado para resistir a una carga de nieve depositada (sin viento) que varía según las medidas. A pesar de las altas prestaciones obtenidas, en caso de precipitaciones con nieve, se recomienda colocar las lamas en posición vertical (abiertas 90°) antes de que la nieve se acumule sobre ellas (por su naturaleza la estructura no se ha diseñado para soportar carga de nieve depositada cuando hace viento). Se aconseja utilizar el sensor de nieve (sensor de temperatura combinado con el sensor de lluvia) para detectar la presencia de nieve y colocar las lamas en posición vertical para evitar que la nieve se acumule.

		<b>med varia: single module island / isla monomódulo</b> max vertical admissible load [kg/m <sup>2</sup> ] / máxima carga admisible teórica vertical [kg/m <sup>2</sup> ]							<b>med varia: single module island / isla monomódulo</b> snow load without wind [kg/m <sup>2</sup> ] / carga de nieve sin viento [kg/m <sup>2</sup> ]						
y \ x	*	200	250	300	350	400	450	500	200	250	300	350	400	450	500
200	4	950	750	510	320	280	180	150	650	460	330	200	180	120	90
300		930	720	500	310	270	170	140	620	450	320	190	170	110	90
400		900	700	490	300	260	160	130	600	440	310	180	160	100	85
500		620	530	390	270	220	155	130	400	340	250	170	140	95	80
600		385	325	265	210	175	140	120	240	200	165	130	110	90	70
620	6	860	720	500	310	240	160	140	560	460	320	200	150	100	85
720		840	650	455	255	200	145	130	500	420	295	170	130	90	80
740		700	600	400	220	180	130	110	400	340	260	130	100	70	60

		<b>med twist: single module island / isla monomódulo</b> max vertical admissible load [kg/m <sup>2</sup> ] / máxima carga admisible teórica vertical [kg/m <sup>2</sup> ]							<b>med twist: single module island / isla monomódulo</b> snow load without wind [kg/m <sup>2</sup> ] / carga de nieve sin viento [kg/m <sup>2</sup> ]						
y \ x	*	200	250	300	350	400	450	500	200	250	300	350	400	450	500
210	4	900	610	460	370	310	250	170	590	400	300	240	190	140	10
310		850	600	430	345	290	220	150	570	390	280	220	180	130	90
410		800	580	400	300	250	190	130	550	380	260	190	160	110	80
510		550	400	320	280	200	160	110	350	260	210	180	128	95	70
610		350	250	210	170	130	110	90	220	160	140	110	90	70	60
670	6	250	200	180	140	110	90	70	180	125	100	90	80	60	50
710		800	650	400	300	220	170	150	500	400	240	170	120	110	60
750		700	600	370	260	190	170	130	400	300	200	150	100	90	50

		<b>med joy: single module island / isla monomódulo</b> max vertical admissible load [kg/m <sup>2</sup> ] / máxima carga admisible teórica vertical [kg/m <sup>2</sup> ]						<b>med joy: single module island / isla monomódulo</b> snow load without wind [kg/m <sup>2</sup> ] / carga de nieve sin viento [kg/m <sup>2</sup> ]					
y \ x	*	200	250	300	350	400	450	200	250	300	350	400	450
250	4	750	650	530	430	320	220	500	420	350	280	210	140
330		590	490	400	300	210	170	380	325	260	200	140	110
410		470	390	310	220	150	125	305	250	200	150	100	80
490		350	295	240	185	130	105	220	190	150	120	85	70
570		230	200	170	140	120	95	140	120	105	90	70	55
610	6	200	178	155	133	110	90	120	107	93	80	65	50
650		275	234	195	155	115	105	180	153	125	98	70	65
690		190	169	148	128	107	85	120	107	93	80	67	55

\* posts / patas

The tables relevant to the side and front leaning versions are given in the Gibus price list. / Las tablas para las versiones adosada lateral y frontal están disponibles en nuestro listín.





























## TECHNICAL DETAILS / DETALLES TÉCNICOS

### frame colours / colores de la estructura

**EN** The aluminium used in our products is given preventative treatment to seal the coating on its surface after it has been cleaned. This effectively slows down the aggressive effects of weathering and salty spray. Powder coating further increases the protection given to the aluminium, against corrosion and weathering. Its mechanical features are also highly sophisticated.

**ES** El aluminio utilizado es sometido a un tratamiento preventivo que fija mejor la pintura a la estructura previamente limpiada, ralentizando la agresión por parte de agentes atmosféricos y de las nieblas salinas.

El aluminio barnizado en polvo aumenta la resistencia a la corrosión y a los agentes agresivos y tiene elevadas características mecánicas.

	<b>RAL 9010</b> white <b>satin</b> blanco <b>satin</b>		<b>RAL 1013</b> ivory <b>matt</b> marfil <b>matt</b>		<b>RAL 8019</b> brown <b>matt</b> marrón <b>matt</b>
	<b>RAL 1013</b> ivory <b>satin</b> marfil <b>satin</b>		<b>RAL 1015</b> ivory <b>matt</b> marfil <b>matt</b>		<b>RAL 9005</b> black <b>matt</b> negro <b>matt</b>
	<b>INOX GIBUS</b> light inox <b>metallic</b> inox claro <b>metallic</b>		<b>RAL 7030</b> grey <b>matt</b> gris <b>matt</b>		<b>RAL 9010</b> white <b>sablé</b> blanco <b>sablé</b>
	<b>416</b> anthracite Gibus <b>sablé</b> antracita Gibus <b>sablé</b>		<b>RAL 7032</b> grey <b>matt</b> gris <b>matt</b>		<b>RAL 1013</b> ivory <b>sablé</b> marfil <b>sablé</b>
	<b>RAL 7016</b> anthracite <b>satin</b> antracita <b>satin</b>		<b>RAL 7039</b> grey <b>matt</b> gris <b>matt</b>		<b>DB 703</b> grey <b>sablé</b> gris <b>sablé</b>
	<b>RAL 8017</b> brown <b>satin</b> marrón <b>satin</b>		<b>RAL 7035</b> grey <b>matt</b> gris <b>matt</b>		<b>RAL 9007</b> grey <b>sablé</b> gris <b>sablé</b>
	<b>BRONZE/BRONCE</b> bronze Gibus <b>matt</b> bronce Gibus <b>matt</b>		<b>RAL 7035</b> grey <b>satin</b> gris <b>satin</b>		<b>RAL 9006</b> grey <b>sablé</b> gris <b>sablé</b>
	<b>RAL 7016</b> anthracite <b>satin</b> antracita <b>satin</b>		<b>RAL 9006</b> grey <b>matt</b> gris <b>matt</b>		<b>RAL 7016</b> anthracite <b>sablé</b> antracita <b>sablé</b>
	<b>RAL 9010</b> white <b>matt</b> blanco <b>matt</b>		<b>RAL 9007</b> grey <b>matt</b> gris <b>matt</b>		<b>1247</b> brown Gibus <b>sablé</b> marrón Gibus <b>sablé</b>
	<b>RAL 9016</b> white <b>matt</b> blanco <b>matt</b>		<b>RAL 8017</b> brown <b>satin</b> marrón <b>satin</b>		<b>CORTEN</b> corten Gibus <b>sablé</b> corten Gibus <b>sablé</b>

## blades: patents and optional

### lamas: patentes y opcionales

**Blade seal** **EN** Blades sealing system with special rubber gasket to grant a perfect air-and waterproof.

**ES** Innovador sistema de control del movimiento de las lamas que permite de parar e invertir la rotación de las lamas en caso de contacto con objetos ajenos a la estructura.

**Snow melt system** **EN** A patented heating system for the external surface of the louvres that can prevent snow from lying and building up on top of the covering. It means you can keep your covering extended even when it snows.

**ES** Sistema patentado de calefacción de la superficie superior de las lamas. Capaz de prevenir la formación y la acumulación de la nieve en el toldo. Permite mantener cerrado el toldo incluso en presencia de precipitaciones de nieve.

**Safe blades** **EN** An advanced, patented system for controlling movement in the louvres that block out the sun. If an unusual object gets in the way of the pergola, it prevents movement by immediately stopping the motor.

**ES** Evolucionado sistema patentado de control del movimiento de las lamas de protección solar, que permite detenerlas en caso de contacto con objetos extraños a la pérgola e invertir inmediatamente el movimiento.

### Optional: internal insulation of the blades / Opcional: aislamiento interno de las lamas

**EN** The insulation consisting of extruded and expanded polystyrene leads to a reduction by 70% of the sound energy generated by the impact of rain on the blades (-5,6 dB). These are the results of a test run under controlled conditions that simulate a rain of high intensity on an 800x500 cm structure. The microphone was positioned 50 cm below the bottom level of the blades.

**ES** El aislamiento de poliestireno expandido extruido conlleva una reducción de la energía sonora generada por el impacto de la lluvia en las lamas del 70% (-5,6 dB). Resultados de un test realizado en condiciones controladas que simulan una lluvia de fuerte intensidad en una estructura de 800 x 500 cm. El micrófono se ha colocado 50 cm debajo del plano inferior de las lamas.

#### Med Varia - Med Twist

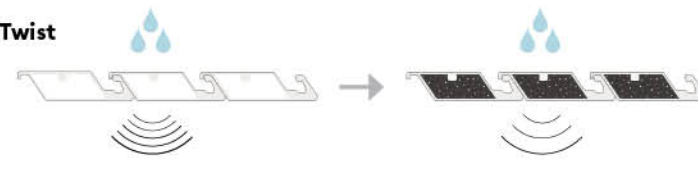

#### Med Joy





# automatizms automatismos



## Remote control / Mando a distancia

EN Portable 6 channel transmitter with wall fastening clip and serigraph of commands. Permits:

- controlling the direction of pergola profiles
- controlling the turning on, off and intensity of the LED Spotlights
- managing RGB color scenarios
- operate the lateral screens

ES Transmisor portátil 6 canales con clip de fijación de pared y serigrafía mandos. Permite:

- controlar la orientación de los perfiles de una pérgola
- controlar encendido, apagado e intensidad de las Luces LED Spot.
- gestionar escenarios de colores RGB
- controlar los cierres laterales

## Snow - rain detector / Sensor de nieve - lluvia

EN The snow condition is determined when temperature is below 2° C and the rain detector detects high humidity levels. This condition causes the blade to be positioned vertically to avoid accumulating weight on the closed blades. When the temperature rises above 2° C, the blades close automatically. In case of rain, the blades are automatically closed.

ES Cuando el sensor detecta un descenso de la temperatura debajo de los 2° C y mucha humedad, las lamas se abren en posición vertical para evitar que se acumule peso sobre las lamas cerradas. Una vez que se sobrepasen los 2° C se producirá el cierre automático. En caso de lluvia las lamas se cierran automáticamente.

## Wind detector / Sensor de viento

EN If the wind speed exceeds the set value, the blades are automatically positioned at 45°. The blades close when the speed comes back below the set threshold.

ES Si la velocidad del viento supera el valor programado se activa el posicionamiento de las lamas a 45°. Las lamas se cierran cuando la velocidad vuelve a estar por debajo del umbral programado.

## rain103 rain detector / Detector lluvia rain103

EN The heating system integrated in the sensor avoids that the sensor misinterprets the presence of snow or ice.

ES Sensor con función calefacción incorporada para evitar interpretaciones erróneas de hielo o nieve.

## Nosy Sun-Wind detector / Detector Sol - Viento Nosy

EN Wireless sensor with battery recharge via solar panel.

ES Sensor inalámbrico con recarga de la batería mediante panel solar.



## GIBUS

# our quality / nuestra calidad



EN From the awning to the technical details, from production to the client: Gibus total quality is excellence in fabrics, mechanisms and production up to assistance and competence in the points of sale.

ES De la lona a los detalles de construcción, de la producción al cliente: la Calidad Total Gibus es excelencia en los tejidos, en los mecanismos y en las elaboraciones hasta llegar a la asistencia y a la competencia que se pueden encontrar en los puntos de venta.



EN Certified safety of a solid and robust pergola, at the forefront with regard to European Union standards. CE mark, obligatory for pergola according to what is set forth in the European UNI EN 13561 standard.

Gibus tests all awnings to check they resist to wind in accordance to the UNI EN 13561 standard. Wind classification: class 4

ES La seguridad certificada de una pérgola sólida y robusta, en el cumplimiento de las normas de la Comunidad Europea. Marca CE, obligatoria en la pérgola según la normativa europea UNE EN 13561.

Gibus testa todos los toldos para garantizar la resistencia al viento prevista por la norma europea UNE EN 13561. Clasificación al viento: clase 4



EN We are the first to be satisfied and certain of the quality of our products, for this reason we give you a five-year guarantee. The guarantee terms are specified in detail in the "use and maintenance" manual that accompanies each product.

ES Estamos muy satisfechos y seguros de la calidad de nuestros productos, por eso se los garantizamos durante 5 años. Las condiciones de garantía están precisadas en el manual "uso y mantenimiento" que acompaña cada producto.



EN Cutting edge manufacturing technologies and craftsmanlike attention for the finishing, for mechanisms that last and work over time.

- Light aluminium alloy structure
- Stainless steel components

• Chromate-treated aluminium to protect even the most remote and hidden parts from the aggression of external agents.

ES Avanzadas tecnologías de construcción y esmero artesanal en los acabados, por mecanismos que duran y funcionan perfectamente en el tiempo.

- Estructura en aleación ligera de aluminio
- Detalles en acero inoxidable
- Cromación del aluminio para proteger incluso las partes más apartadas y escondidas de la agresión por parte de agentes externos.



EN For any specific information a Gibus Specialist will be at your disposal: to make an on-site consultation and to prepare an accurate quotation.

ES Para toda la información específica tendrá a disposición al Especialista Gibus: para visitar sus instalaciones y evaluar el proyecto que quiere realizar, para darle los consejos más apropiados y preparar un presupuesto esmerado.



EN A collection of 600 designs, which can be coordinated with the other parts of the structure. Countless opportunities for a made-to-measure awning like the ones of an Italian tailor.

• Fabrics treated with TEFLON to make them resistant to sun, rain, smog, and mould.

- Sewn with TENARA® thread, guaranteed for 10 years against wear.
- Two series of specific filtering PVC for total protection from sun and rain
- New fabrics in polyester for better performance.
- Screen and Soltis to protect yourself from the sun without renouncing the light.

ES Una colección de 600 diseños, coordinables con las otras partes de la estructura. Muchas oportunidades para un toldo a medida, como en el taller del sastre italiano.

- Tejidos con tratamiento TEFLON para resistir a sol, lluvia, esmog, moho
- Costuras en hilo TENARA® aseguradas por 10 años contra el deterioro
- Dos series de PVC obscureciente específicos para la protección total sol-lluvia
- Nuevos tejidos en poliéster para mejores prestaciones.
- Screen y Soltis para protegerse del sol sin renunciar a la luz.



EN Gibus makes use of holographic anti-counterfeit security technology and a unique alphanumeric code. It is the unmistakable signature of the authenticity and quality of Gibus. A system that protects the end user, guaranteeing maximum transparency since originality, place of origin and quality of materials are well declared.

ES Gibus utiliza un holograma anti-falsificación con un código alfanumérico. Es el sello inconfundible de la autenticidad y calidad Gibus. Un sistema que protege al usuario final, garantizando la máxima transparencia: se declaran originalidad, lugar de origen y calidad de los materiales.



EN The ISO 9001 certification proves that the company quality management system complies with a standard of excellence. The OHSAS 18001 certification attests that the management system complies with the standard of reference and communicates to employees and the general public that the company is committed to proactively protecting the health and safety of its workers.

ES La certificación ISO 9001 demuestra que el sistema de gestión de la calidad de la empresa ha sido reconocido como conforme a un estándar de excelencia. La certificación OHSAS 18001 afirma que el sistema de gestión es conforme al estándar de referencia y comunica a los empleados y a la colectividad que la empresa se compromete en proteger proactivamente la salud y la seguridad de sus trabajadores.

## PRODUCT CHART / FICHA PRODUCTO

√ = standard / de serie

• = upon request / sobre pedido

- = not available / no disponible

	med varia	med twist	med joy	
technical characteristics / características técnicas	tailor-made / a medida	√	√	
	max dimension of module / medida máxima módulo	500 x 740 cm	500 x 750 cm	450 x 690 cm
	bridging piece height / altura bajo viga	std 240 cm (max 300 cm) / estándar 240 cm (máx. 300 cm)	std 240 cm (max 300 cm) / estándar 240 cm (máx. 300 cm)	std 240 cm (max 300 cm) / estándar 240 cm (máx. 300 cm)
	posts sizes / medidas postes	17 x 17 cm	15 x 15 cm	13 x 13 cm
	frame height / altura marco	31 cm	31 cm	25 cm
	blades section dimensions / medidas sección lamas	4,3 x 23,7 cm	4,3 x 23,7 cm	4,25 x 23,7 cm
	blades rotation angle / ángulo rotación lamas	0° - 120°	0° - 120°	0° - 120°
	sealed blades closure / cierre lamas sellado	√	√	√
	blades insulation / aislamiento lamas	•	•	•
	modularity / modularidad	√	√	√
	structure remote control / mando a distancia estructura	6 radio channels 42 functions / radio 6 canales 42 funciones	6 radio channels 42 functions / radio 6 canales 42 funciones	6 radio channels 42 functions / radio 6 canales 42 funciones
	remote control of integrated side drop awnings / mando a distancia cierres laterales integrados	Radio, IO, 6 radio channels 42 functions / Radio, IO, radio 6 canales 42 funciones	-	-
	configurations / configuraciones	self-bearing, front leaning, side leaning, wall / autoportante, adosada frontal, adosada lateral	self-bearing, front leaning, side leaning, wall / autoportante, adosada frontal, adosada lateral, wall	self-bearing, front leaning, side leaning, wall / autoportante, adosada frontal, adosada lateral, wall
	blades movement / desplazamiento lamas	2 linear motors / 2 motores lineales	2 linear motors / 2 motores lineales	2 linear motors / 2 motores lineales
	movement of integrated side drop-awnings / desplazamiento cierres laterales integrados	tubular radio motor, IO tubular motor, standard tubular motor / motor tubular radio, motor tubular IO, motor tubular estándar	-	-
	integrated water drain / desagüe integrado	√	√	√
	operating temperature / temperatura de funcionamiento	-10°/+50°	-10°/+50°	-10°/+50°
protection levels / niveles de protección	motor IP66 linear motors, IP54-IP55 power units, IP67 feeders, IP44 tubular motors / motor lineal IP66, centralitas IP54-IP55, alimentadores IP67, motores tubulares IP44	IP66 linear motors, IP54-IP55 power units, IP67 feeders / motor lineal IP66, centralitas IP54-IP55, alimentadores IP67	IP66 linear motors, IP54-IP55 power units, IP67 feeders / motor lineal IP66, centralitas IP54-IP55, alimentadores IP67	
white LED light color temperature / temperatura color luces led white	4000°K (3000°K on request) / 4.000°K (3.000°K sobre pedido)	4000°K (3000°K on request) / 4.000°K (3.000°K sobre pedido)	4000°K (3000°K on request) / 4.000°K (3.000°K sobre pedido)	
accessories / accesorios	Zip closures / cierres Zip	•	•	
	integrated closures / cierres integrados	•	-	
	closures with glass doors / cierres con acristalamientos	•	•	
	lighting / iluminación	blade LED spotlight, perimetral LED spotlights, perimetral RGB strip LED lights / puntos LED lamas, puntos LED perimetrales, strip LED RGB perimetral	blade LED spotlight, perimetral LED spotlights, perimetral RGB strip LED lights / puntos LED lamas, puntos LED perimetrales, strip LED RGB perimetral	blade LED spotlight / puntos LED lamas
	wind detector / detector viento	•	•	
	rain detector / detector lluvia	•	•	
	snow detector / detector nieve	•	•	
	temperature sensor / sensor temperatura	•	•	
	integrated audio installation / equipo de sonido integrado	•	•	
	misting system	•	•	
	Gibus Connect (Daisy) - Gibus Remote (T-Mate)	•	•	
heaters / calefactores	•	•		



## PRODUCT CHART / FICHA PRODUCTO

√ = standard / de serie • = upon request / sobre pedido - = not available / no disponible

	med varia	med twist	med joy	
warranties and patents garantías y patentes	5-year warranty / garantía 5 años	√	√	
	patents / patentes	blade seal, twist motion, side seal, inner guide, quick assembly, snow melt	blade seal, twist motion, side seal, quick assembly, snow melt	blade seal, side seal, quick assembly
	hologram of traceability / holograma de localización	√	√	√
certifications / certificaciones	wind resistance certification (see table on p. 34) / certificación resistencia al viento (véase la tabla de la pág. 34)	min class 4 EN 13561 - from 7th grade to 12th grade (Beaufort scale) mín. clase 4 EN 13561 - de grado 7 a grado 12 (escala Beaufort)	min class 4 EN 13561 - from 7th grade to 12th grade (Beaufort scale) mín. clase 4 EN 13561 - de grado 7 a grado 12 (escala Beaufort)	min class 4 EN 13561 - from 7th grade to 12th grade (Beaufort scale) mín. clase 4 EN 13561 - de grado 7 a grado 12 (escala Beaufort)
	resistance to snow load (for calculations see tables on p. 35) / resistencia a la carga de nieve (para cálculos véanse las tablas de la pág. 35)	√ (snow load without wind) / (peso carga de nieve sin viento)	√ (snow load without wind) / (peso carga de nieve sin viento)	√ (snow load without wind) / (peso carga de nieve sin viento)
	Qualicoat: painting certification / certificación barnizado	√	√	√
	registered design / dibujo registrado	√	√	√
	EC EN 13561 standard - CPR 305/11 - Machine directive 2006/42/EC - NT EN 60335-1 EN 60335-2-97 / certificación CE EN 13561 - CPR 305/11 - Dir. Máquinas 2006/42/CE - NT EN 60335-1 EN 60335-2-97	√	√	√
	structural calculations according to EUROCODES / cálculos estructurales según EUROCODIGOS	√	√	√
	calculations according to the technical regulations for constructions Law Decree 14.01.2008-CNR / cálculos según normas técnicas para las construcciones DM 14.01.2008-CNR	√	√	√
	earthquake-resistant construction techniques according to Law Decree 2008-CNR and eurocodes / requisitos de resistencia sísmica según normas técnicas construcción DM 2008-CNR y eurocódigos	√	√	√
	EN 60598: certification of LED lights / certificación Luces Led	√	√	√
	EN 62031: certification of Safety Specification LED Lighting / certificación Safety Specification Led Lighting	√	√	√
EN 14501: blades g <sup>tot</sup> certification / certificación lamas de protección solar g <sup>tot</sup>	√	√	√	
EN 14501: fabric g <sup>tot</sup> certification / certificación telas g <sup>tot</sup>	√	•	•	
materials and colours materiales y colores	materials / materiales	aluminium alloys, stainless steel / aleaciones de aluminio, acero inoxidable	aluminium alloys, stainless steel / aleaciones de aluminio, acero inoxidable	aluminium alloys, stainless steel / aleaciones de aluminio, acero inoxidable
	screws and nuts / tornillería	stainless steel / acero inoxidable	stainless steel / acero inoxidable	stainless steel / acero inoxidable
	standard colours / colores de serie	see page / ver página 36		
	colours upon request / colores bajo solicitud	see page / ver página 36		

# bioclimatic pergolas | pérgolas bioclimáticas

---

MED VARIA

---

MED TWIST

---

MED JOY

---



EN Photographs, drawings, colors and texts are purely illustrative, with no contractual value. When signing a contract the current Gibus list must be referred to. Printed by Grafiche Gemma - February 2020  
ES Todas las fotos, dibujos, colores y textos son solamente a modo ilustrativo. Por lo tanto no tienen ningún valor contractual. Para la suscripción del contrato, es necesario hacer referencia a la lista de precios Gibus en vigencia. Imprimido por Grafiche Gemma - febrero 2020

**Gibus** Via L. Einaudi, 35 - 35030 Saccolongo (Pd - Italy) - [www.gibus.com](http://www.gibus.com) - **Photos:** Fragment  
**3D images:** Fragment Architecture/Bluemotion - **Graphic design:** Santacroce DDC